

lenovo

L193 Wide Uživatelská příručka
pro plochý monitor



Číslo produktů

6920-AS 1

1. vydání (leden 2007)

© Copyright Lenovo 2007

Všechna práva vyhrazena.

Obsah

Informace o bezpečnosti	1-iv
Kapitola 1. Začínáme	1-1
Dodávaný obsah	1-1
Připojení základny a manipulace s monitorem	1-1
Přehled produktu	1-2
Nastavení náklonu	1-2
Ovládací prvky monitoru	1-2
Instalace monitoru	1-3
Připojení a zapnutí monitoru	1-3
Registrace produktu	1-5
Kapitola 2. Přizpůsobení a používání monitoru	2-1
Pohodlí a přístupnost	2-1
Uspořádání pracoviště	2-1
Rady pro správné pracovní návyky	2-2
Informace týkající se usnadnění práce	2-2
Přizpůsobení obrazu monitoru	2-3
Použití ovládacích prvků pro přímý přístup	2-3
Použití ovládacích prvků displeje OSD (On-Screen Display)	2-3
Výběr podporovaného režimu obrazovky	2-5
Vysvětlení řízení napájení	2-6
Péče o monitor	2-7
Odpojení podstavce monitoru	2-7
Kapitola 3. Referenční informace	3-1
Specifikace monitoru	3-1
Odstraňování problémů	3-2
Ruční nastavení obrazu	3-3
Ruční instalace ovladače monitoru	3-4
Servisní informace	3-7
Dodatek A. Servis a podpora	A-1
Technická podpora online	A-1
Technická podpora po telefonu	A-1
Dodatek B. Poznámky	B-1
Ochranné známky	B-2

Informace o bezpečnosti

Before installing this product, read the Safety Information.

مصح، يجب قراءة ذات السلامة

Antes de instalar este produto, leia as Informações de Segurança.

在安装本产品之前，请仔细阅读 Safety Information (安全信息)。

Prije instalacije ovog produkta obavezno pročitajte Sigurnosne Upute.

Prije instalacije ovog produkta obavezno pročitajte Sigurnosne Upute.

Před instalací tohoto produktu si přečtěte příručku bezpečnostních instrukcí.

Læs sikkerhedsforskrifterne, før du installerer dette produkt.

Ennen kuin asennat tämän tuotteen, lue turvaohjeet kohdasta Safety Information.

Avant d'installer ce produit, lisez les consignes de sécurité.

Vor der Installation dieses Produkts die Sicherheitshinweise lesen.

Πριν εγκαταστήσετε το προϊόν αυτό, διαβάστε τις πληροφορίες ασφαλείας (safety information).

לפני שתקינו מוצר זה, קראו את הוראות הבטיחות.

A termék telepítése előtt olvassa el a Biztonsági előírásokat!

Prima di installare questo prodotto, leggere le Informazioni sulla Sicurezza.

製品の設置の前に、安全情報をお読みください。

본 제품을 설치하기 전에 안전 정보를 읽으십시오.

Пред да се инсталира овој продукт, прочитајте информацијата за безбедност.

Lees voordat u dit product installeert eerst de veiligheidsvoorschriften.

Les sikkerhetsinformasjonen (Safety Information) før du installerer dette produktet.

Przed zainstalowaniem tego produktu, należy zapoznać się z książką "Informacje dotyczące bezpieczeństwa" (Safety Information).

Antes de instalar este produto, leia as Informações sobre Segurança.

Перед установкой продукта прочтите инструкции по технике безопасности.

Pred inštaláciou tohto produktu si prečítajte bezpečnostné informácie.

Pred namestitvijo tega proizvoda preberite Varnostne informacije.

Antes de instalar este producto lea la información de seguridad.

Läs säkerhetsinformationen innan du installerar den här produkten.

在安装本产品之前，請先閱讀『安全資訊』。

Kapitola 1. Začínáme

Tato uživatelská příručka obsahuje podrobné informace týkající se plochého monitoru. Stručný přehled naleznete na plakátu s popisem nastavení dodávaném spolu s monitorem.

Dodávaný obsah

Balení produktu by mělo obsahovat následující položky:

- Plakátu s popisem nastavení
- Příručku Příručku bezpečnostních instrukcí, odstraňování problémů a záruky monitoru
- Reference a ovladač
- Plochý monitor
- Napájecí kabel
- Kabel analogového rozhraní - připojený k monitoru

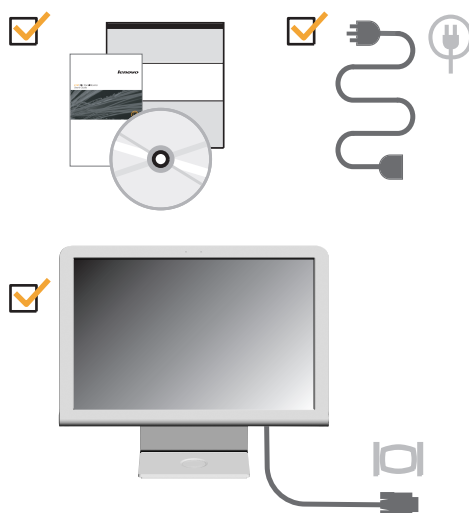

Připojení základny a manipulace s monitorem

Chcete-li monitor instalovat, prohlédněte si následující ilustrace.

Poznámka: Nedotýkejte se monitoru v oblasti obrazovky. Oblast obrazovky je skleněná a nešetrným zacházením nebo nadměrným tlakem může dojít k jejímu poškození.

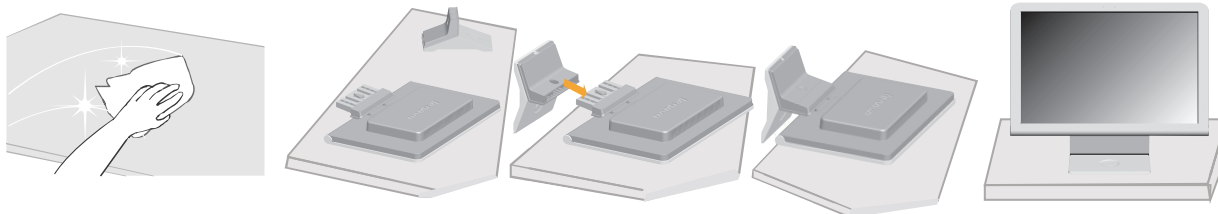

Přehled produktu

Tato část obsahuje informace o nastavení poloh monitoru a uživatelských ovládacích prvků.

Nastavení náklonu

Na obrázku níže je uveden rozsah náklonu monitoru. Další informace viz “Nastavení poloh monitoru” na straně 2-1.

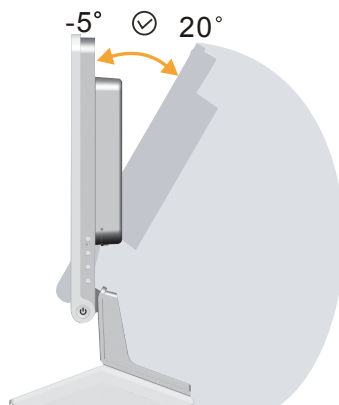

Ovládací prvky monitoru

Ovládací prvky na pravé straně monitoru umožňují nastavit zobrazení.



Informace o způsobu použití těchto ovládacích prvků naleznete v části “Přizpůsobení obrazu monitoru” na stránce 2-3.

Instalace monitoru

Tato část obsahuje pokyny pro nastavení monitoru.

Připojení a zapnutí monitoru

Poznámka: Před provedením tohoto postupu si prostudujte bezpečnostní informace uvedené v příručce *Příručka bezpečnostních instrukcí, odstraňování problémů a záruky monitoru*.

1. Vypněte počítač a všechna připojená zařízení a odpojte napájecí kabel počítače.

AC IN



2. Připojte kabel pro přenos analogového signálu k portu video na zadní straně počítače.

Poznámka: Jeden konec kabelu pro přenos signálu je již připojen k monitoru.

D-SUB

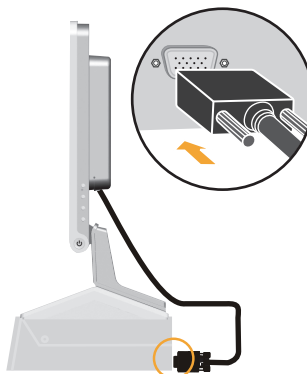

3. Připojte napájecí kabel k monitoru a poté připojte napájecí kabel monitoru a kabel počítače do řádně zapojených elektrických zásuvek (s ochranným kolíkem).

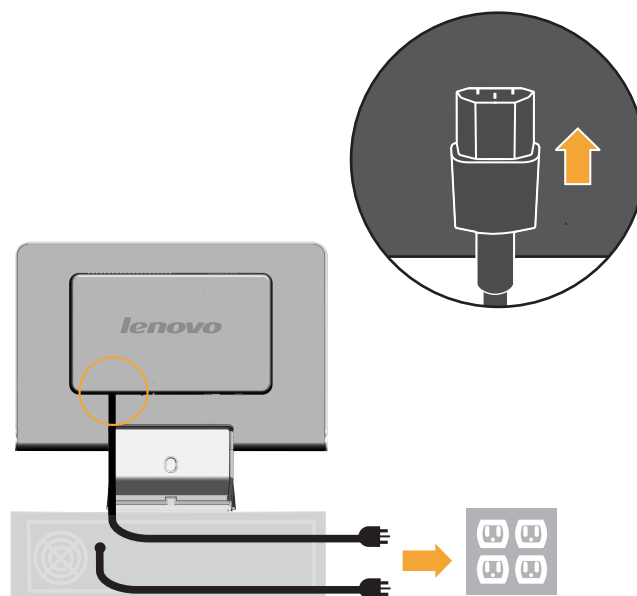

4. Zapněte monitor a počítač.

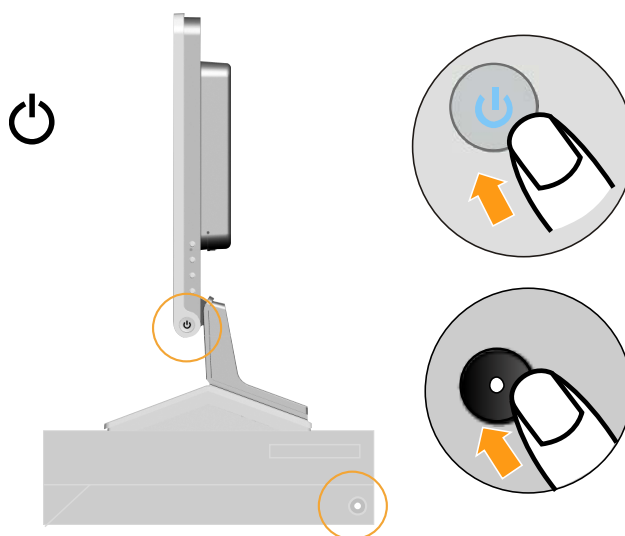

5. Chcete-li instalovat ovladač monitoru, vložte disk *Reference a ovladač* do jednotky, klepněte na volbu **Instalovat ovladač** a postupujte podle pokynů na obrazovce.



6. Chcete-li optimalizovat obraz monitoru, stiskněte tlačítko **Automatic Image Setup** (Automatické nastavení obrazu). Automatické nastavení obrazu vyžaduje, aby byl monitor zapnutý alespoň 15 minut před použitím této funkce. U normálního provozu to není nutné.

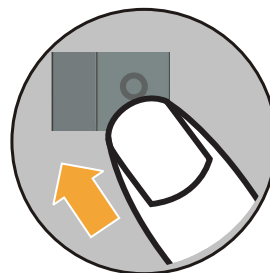
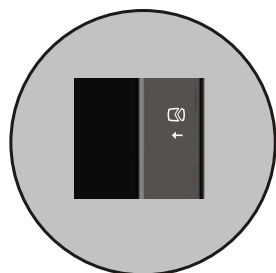

Poznámka: Pokud automatické nastavení obrazu nenastaví požadovaný obraz, můžete provést ruční nastavení obrazu. Další informace viz část "Ruční nastavení obrazu" na straně 3-3.

Registrace produktu

Děkujeme vám za zakoupení produktu Lenovo™. Zaregistrujte si prosím zakoupený product a poskytněte údaje, díky kterým vám Lenovo bude moci poskytovat lepší služby. Zpětná vazba je důležitá pro vývoj produktů a služeb. Díky ní se nejen dovídáme, jaké produkty a služby očekáváte, ale také nacházíme nové, efektivnější způsoby komunikace. Produkt zaregistrujte na webové stránce:

<http://www.lenovo.com/register>

Pokud ve formuláři na webové stránce neuvedete, že nechcete dostávat další informace, Lenovo vám bude posílat informace a aktualizace k registrovanému produktu.

Kapitola 2. Přizpůsobení a používání monitoru

Tato část obsahuje informace o nastavení polohy monitoru a jeho používání.

Pohodlí a přístupnost

Chcete-li mít z používání počítače co největší užitek a chcete-li se vyhnout nepohodlí, je důležité pracovat ergonomicky. Uspořádejte pracoviště a vybavení, aby vyhovovalo vašim osobním potřebám a druhu prováděné práce. Kromě toho můžete výkon a pohodlí při používání počítače maximalizovat díky správným pracovním návykům.

Podrobnější informace týkající se některého z uvedených témat naleznete na webové stránce Healthy Computing na webové stránce: <http://www.lenovo.com/healthycomputing/>

Uspořádání pracoviště

Zvolte vhodnou výšku a vzdálenost pracovní plochy pro pohodlné používání.

Udržujte pracoviště ve stavu odpovídajícím způsobu použití materiálů a vybavení. Na pracovišti udržujte pořádek a prostor pro běžně používané materiály. Položky používané nejčastěji, například počítačovou myš nebo telefon, umístěte tak, aby byly snadno dosažitelné.

Rozestavení a nastavení vybavení má velký vliv na vaši polohu při práci. V následujících tématech je popsán způsob optimalizace nastavení vybavení tak, aby vaše poloha při práci byla dlouhodobě správná.

Nastavení poloh monitoru

Při umísťování monitoru počítače a jeho úpravách s cílem dosáhnout pohodlného sledování vezměte v úvahu následující body:

- **Vzdálenost pro sledování:** Optimální vzdálenost pro sledování monitoru leží v rozsahu 510 mm až 760 mm (20 palců až 30 palců) a může se lišit v závislosti na okolním osvětlení a na době. Změnou umístění monitoru, změnou polohy či změnou nastavení židlemůžete dosáhnout různých vzdáleností pro sledování. Zvolte vzdálenost pro sledování monitoru tak, aby pro vás byla nejpohodlnější.
- **Výška monitoru:** Umístěte monitor tak, aby vaše hlava a krk byly v pohodlné a neutrální poloze (svisle nad sebou, tedy ve vzpřímené poloze). Pokud monitor neumožňuje nastavit výšku, může být potřebné podložit základnu monitoru knihami nebo jinými masivními předměty, abyste dosáhli požadované výšky. Obecným vodítkem je umístit monitor tak, aby horní strana obrazovky byla na úrovni vašich očí, když pohodlně sedíte, nebo mírně pod touto úrovní. Optimalizujte však výšku monitoru tak, aby spojnice vašich očí a středu obrazovky splňovala vaše požadavky na vzdálenost a pohodlí při sledování, máte-li oční svaly uvolněné.
- **Nastavení úhlu:** Úpravou úhlu monitoru optimalizujte vzhled obsahu obrazovky tak, aby umožňoval polohu hlavy a krku podle vašich požadavků.
- **Obecné umístění:** Umístěte monitor tak, abyste eliminovali záření nebo odrazy světla z těles nad hlavou nebo z blízkých oken na obrazovce.

V následujícím textu je uvedeno několik dalších tipů pro pohodlné sledování monitoru:

- Používejte osvětlení odpovídající typu prováděné práce.
- Pomocí ovládacích prvků monitoru pro nastavení jasu, kontrastu a parametrů obrazu (jsou-li tyto prvky k dispozici) optimalizujte obraz na obrazovce, aby odpovídal vašim požadavkům na zobrazování.
- Dbejte na trvalou čistotu obrazovky monitoru, abyste mohli zaměřit pozornost na obsah obrazovky.

Soustředěná a trvalá aktivita při sledování může unavovat oči. V pravidelných intervalech odvracejte zrak od obrazovky monitoru a zaostřujte jej na vzdálené předměty, aby se oční svaly uvolnily. S dotazy týkajícími se únavy očí nebo nepohodlí při sledování se obraťte na specialisty na péči o zrak.

Rady pro správné pracovní návyky

Následující text je přehledem několika důležitých faktorů, které byste měli zvážit, protože vám mohou pomoci dosáhnout trvalého pohodlí a produktivity při používání počítače.

- **Správná poloha začíná u nastavení vybavení:** Rozvržení pracoviště a umístění vybavení počítače má velký vliv na vaši polohu při používání počítače. Optimalizujte umístění a orientaci vybavení podle tipů uvedených v části “Uspořádání pracoviště” na stránce 2-1, abyste si zachovali pohodlnou polohu pro práci. Využívejte také možnosti přizpůsobení komponent počítače a kancelářského vybavení, aby co nejlépe odpovídaly vašim aktuálním i budoucím požadavkům.
- **Drobné změny polohy mohou bránit nepohodlí:** Čím déle sedíte u počítače a pracujete s ním, tím důležitější je sledovat svou polohu při práci. Vyhněte se setrávání v jedné poloze po delší dobu. V pravidelných intervalech mírně měňte polohu, abyste předcházeli případnému nepohodlí. Využívejte možnosti přizpůsobení nábytku a vybavení, které vám usnadní změnu polohy.
- **Pravidelné krátké přestávky pomohou chránit zdraví při práci s počítačem:** Vzhledem k tomu, že práce s počítačem je především statická činnost, je opravdu důležité dělat v práci krátké přestávky. Pravidelně vstávejte, protahujte se, jděte se napít vody nebo na chvíli přerušete používání počítače z jiného důvodu. Krátká přestávka v práci znamená pro tělo vítanou změnu polohy a pomůže vám zachovat si pohodlí a výkonnost během práce.

Informace týkající se usnadnění práce

Lenovo usiluje o poskytování lepšího přístupu k informacím a technologiím pro osoby s tělesným postižením. Díky technologiím usnadnění práce mají uživatelé takový přístup k informacím, který je pro druh jejich postižení nejvhodnější. Další informace o dostupnosti produktů najdete na webových stránkách:

<http://www-03.ibm.com/research/accessibility/requests/accvpat.nsf/lenovo-bidx?OpenForm>

Přizpůsobení obrazu monitoru



Tato část obsahuje informace o ovládacích funkcích, které slouží k nastavení obrazu monitoru.

Použití ovládacích prvků pro přímý přístup

Ovládací prvky pro přímý přístup lze použít v případě, že není zobrazen displej OSD (On Screen Display).

Poznámka: Ovládací prvky pro přímý přístup jsou označeny modře.

Tabulka 2-1. Ovládací prvky pro přímý přístup







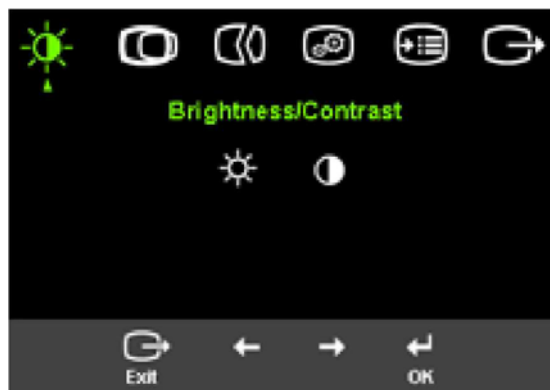







Ikona	Ovládací prvek	Popis
	Nastavení obrazu	Aktivuje automatické přizpůsobení obrazu.
	Novo Vision	Přímý přístup do NOVO Vision.
	Nabídka	Zamknout nebo odemknout OSD.

Použití ovládacích prvků displeje OSD (On-Screen Display)















Nastavení, která lze upravovat pomocí uživatelských ovládacích prvků, si můžete prohlížet prostřednictvím displeje OSD (On-Screen Display) podle následujícího popisu.







Chcete-li ovládací prvky použít, postupujte takto:

1. Otevřete hlavní nabídku OSD stisknutím tlačítka .
2. Pomocí tlačítek  a  přecházejte mezi ikonami. Chcete-li získat přístup k určité funkci, vyberte příslušnou ikonu a stiskněte tlačítko . Je-li k dispozici dílčí nabídka, můžete mezi volbami procházet pomocí tlačítek  a . Poté funkci vyberte stisknutím tlačítka . Pomocí tlačítek  a  proveďte úpravy. Stisknutím tlačítka  změny uložte.
3. Stisknutím tlačítka  se v systému dílčích nabídek vracejte a opusťte nabídku OSD.
4. Chcete-li nabídku OSD uzamknout, stiskněte tlačítko  a držte je stisknuté 10 sekund. Tím zabráníte náhodným změnám v nabídce OSD. Chcete-li nabídku OSD odemknout a povolit její změny, stiskněte tlačítko  a držte je stisknuté 10 sekund.
5. Ve výchozí konfiguraci aktivuje funkci DDC/CI. Stisknete tlačítko pro ukončení nabídky OSD a stisknutím a podržením tlačítek  po dobu 10 sekund deaktivujete nebo aktivujete funkci DDC/CI. Na obrazovce se zobrazí zpráva "DDC/CI disabled" (DDC/CI deaktivováno).

Tabulka 2-2. Funkce displeje OSD

Ikona displeje OSD v hlavní nabídce	Díličí nabídka	Popis
 Jas/kontrast	 Jas	Upraví celkový jas.
	 Kontrast	Upraví rozdíl mezi světlými a tmavými oblastmi.
 Umístění obrazu	 Vodorovné umístění	Posune obraz doleva nebo doprava.
	 Svislé umístění	Posune obraz nahoru nebo dolů.
 Nastavení obrazu	 Automatické	Automaticky optimalizuje obraz.
	 Ruční	Ručně optimalizuje obraz. Informace naleznete v části "Ruční nastavení obrazu" na stránce 3-3. <ul style="list-style-type: none"> • Hrubé • Jemné • Uložit
 Umístění obrazu	 Barva	Upraví intenzitu červené, zelené a modré barvy. V režimu sRGB nelze upravit jas a kontrast.
	Režim Předvolba	<ul style="list-style-type: none"> • Výchozí • sRGB • Růžovobílá • Modrobílá
	Vlastní	<ul style="list-style-type: none"> • Červená: Zvyšuje nebo snižuje nasycení 'červené' v obrazu. • Zelená: Zvyšuje nebo snižuje nasycení 'zelené' v obrazu. • Modrá: Zvyšuje nebo snižuje nasycení 'modré' v obrazu. • Uložit: Uloží vlastní volby barev.
 Parametry	 Informace	Zobrazuje rozlišení, obnovovací frekvenci a podrobnosti týkající se produktu. Poznámka: Na této obrazovce nelze provádět žádné změny nastavení.
	 Jazyk	V této části je zobrazen seznam jazyků podporovaných monitorem. Poznámka: Zvolený jazyk se projeví pouze jako jazyk displeje OSD. Nemá vliv na žádný software spuštěný v počítači.

Tabulka 2-2. Funkce displeje OSD (pokračování)

Ikona displeje OSD	Díličí nabídka	Popis
 Parametry	 Umístění nabídky	Změní umístění nabídky na obrazovce.
	Výchozí	Obnoví výchozí nastavení umístění nabídky.
	Vlastní	<ul style="list-style-type: none"> • Vodorovné: Změní vodorovné umístění displeje OSD. • Svislé: Změní svislé umístění displeje OSD. • Uložit
	 Obnovení nastavení od výrobce	<ul style="list-style-type: none"> • Zrušit • Obnovit Obnoví výchozí nastavení monitoru od výrobce.
	Usnadnění	Řídí nastavení tlačítek a nabídek pro předvolby usnadnění.  Rychlost opakování tlačítek: Nastavení lze změnit pomocí tlačítek ← a → <ul style="list-style-type: none"> • Vypnuto • Výchozí • Pomalé  Časový limit nabídky: Nastaví čas, po který zůstane displej OSD zobrazen od posledního stisknutí tlačítka.

Výběr podporovaného režimu obrazovky

Režim zobrazení, který tento monitor používá, je řízen počítačem. Podrobnosti o změně režimu zobrazení proto vyhledejte v dokumentaci k počítači.

Velikost obrazu, jeho pozice a tvar se mohou při změně režimu zobrazení změnit. Toto chování je normální a obraz lze přizpůsobit pomocí funkce automatického nastavení obrazu a ovládacích prvků obrazu.

Na rozdíl od monitorů s katodovou obrazovkou (CRT), které vyžadují vyšší obnovovací frekvenci pro omezení blikání, technologie panelu z tekutých krystalů (LCD) nebo plochého panelu je zcela bez blikání.

Poznámka: Pokud jste s počítačem dosud používali monitor CRT a pokud je nyní v počítači nakonfigurován režim zobrazení, který je mimo rozsah tohoto monitoru, pravděpodobně bude třeba dočasně znovu připojit monitor CRT a překonfigurovat systém pokud možno na rozlišení 1440 x 900 při 60 Hz, což je režim nativního rozlišení (NRD).

Následující režimy zobrazení byly optimalizovány při výrobě.

Tabulka 2-3. Režimy zobrazení nastavené z výroby

Rozlišení	Obnovovací frekvence
640 x 480	60 Hz, 66Hz, 72Hz, 75Hz
720 x 400	70 Hz
800 x 600	60 Hz, 72 Hz, 75 Hz
1024x768	60 Hz, 70 Hz, 75 Hz
1280x1024	60 Hz, 70 Hz, 72Hz, 75Hz, 76Hz
1440 x 900	60 Hz, 75 Hz

Vysvětlení řízení napájení

Řízení napájení je vyvoláno v okamžiku, kdy počítač zjistí, že jste myš nebo klávesnici nepoužili po dobu, kterou může definovat uživatel. Existuje několik stavů, které jsou popsány v následující tabulce.

Chcete-li optimalizovat výkon, doporučuje se vypínat monitor na konci každého dne a vždy, když předpokládáte, že monitor nebudete během dne delší dobu používat.

Tabulka 2-4. Indikátor napájení

Stav	Indikátor napájení	Obrazovka	Operace obnovy	Splňuje standard
Zapnuto	Svítil modře	Běžný provoz		
Pohotovostní režim/ pozastavení	Stálé oranžové světlo	Prázdná	Stiskněte libovolnou klávesu nebo pohněte myš. Může se vyskytnout drobné prodlení, než se obraz znovu objeví. Poznámka: Do pohotovostního režimu monitor přejde také v případě, že nepřijímá žádný výstupní obraz.	ENERGY STAR
Vypnuto	Vypnuto	Prázdná	Stiskněte libovolnou klávesu nebo pohněte myš. Může se vyskytnout drobné prodlení, než se obraz znovu objeví.	ENERGY STAR

Péče o monitor

Před prováděním údržby monitor vždy vypněte.

Vyvarujte se následujících operací:

- Aplikace vody nebo jiné kapaliny přímo na monitoru.
- Použití rozpouštědel nebo drsných prostředků.
- Použití hořlavých čisticích látek k čištění monitoru nebo jiných elektrických zařízení.
- Dotyk oblasti obrazovky monitoru ostrými nebo drsnými předměty. Tento typ kontaktu může způsobit trvalé poškození obrazovky.
- Použití jakýchkoli čisticích prostředků obsahujících antistatický roztok nebo podobné přísady. Mohlo by dojít k poškození povrchu v oblasti obrazovky.

Postupujte následujícím způsobem:

- Vodou mírně navlhčete měkký hadřík a jemně jím otřete povrch a obrazovku.
- Mastné skvrny a otisky prstů odstraňte vlhkým hadříkem s malým množstvím mírného čisticího prostředku.

Odpojení podstavce monitoru

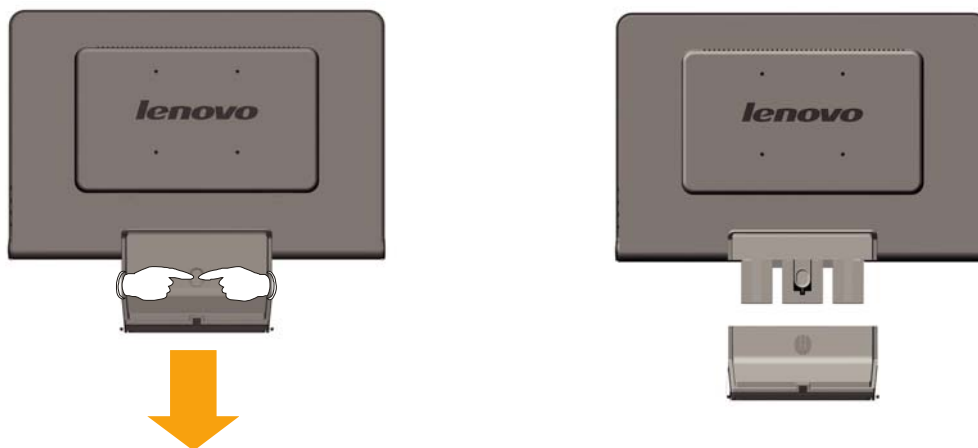

Kapitola 3. Referenční informace

V tomto oddílu je uvedena specifikace monitoru, pokyny pro ruční instalaci ovladače monitoru, informace týkající se odstraňování problémů a servisní informace.

Specifikace monitoru

Tabulka 3-1. Specifikace monitoru pro typ/model 6920-XX1

Rozměry	Výška Hloubka Šířka	400 mm (15,75 i palce.) 198 mm (7,79 palce.) 464 mm (18,27 palce.)
Podstavec	Úhel náklonu	-5°/+20°
Připojení s podporou režimu VESA	Podporováno	100 mm (3,94 palce.) Radiální rameno Radial se prodává samostatně.
Obraz	Velikost zobrazitelného obrazu Maximální výška Maximální šířka Rozteč bodů	481,4 mm (19,05 i palce) 256,5 mm (10,1 palce) 255,15 mm (10,05 palce) 410,4 mm (16,16 palce) 408,24 mm (16,07 palce) 0,285 mm (0,011 palce) (V)
Napájení	Napájecí napětí Maximální napájecí proud	90 - 264 V AC, 60/50 ± 3 Hz 1,5 A
Spotřeba energie Poznámka: Údaje o spotřebě energie se týkají monitoru spolu s napájecím zdrojem.	Běžný provoz Pohotovostní režim/ pozastavení Vypnuto	<36 W < 2 W < 1 W
Video vstup	Vstupní signal Adresovatelnost ve vodorovném směru Adresovatelnost ve svislém směru Taktovací frekvence	Analogový, Direct Drive, 75 ohmů, 0,7 V 1440 bodů (max.) 900 řádků (max.) 137 MHz
Komunikace	VESA DDC	CI
Podporované režimy zobrazení (standardní režimy VESA v uvedených rozsazích)	Horizontální frekvence	30 kHz - 81 kHz
	Vertikální frekvence	60 Hz - 75 Hz
	Nativní rozlišení	1440 x 900 při obnovovací frekvenci 60 Hz
Teplota	Provoz Skladování Přeprava	10° až 35° C (5° až 95° F) -20° až 60° C (-4° až 140° F) -20° až 60° C (-4° až 140° F)
Vlhkost	Provoz Skladování Přeprava	10% až 80% 5% až 95% 5% až 95%

Odstraňování problémů

Pokud narazíte na nějaký problém při nastavování nebo používání monitoru, budete jej možná schopni vyřešit sami. Dříve, než se obrátíte na příslušného prodejce nebo na Lenovo, pokuste se provést doporučené akce, které by mohly vést k vyřešení vašeho problému.

Tabulka 3-2. Odstraňování problémů

Problém	Možná příčina	Navrhovaná akce	Reference
Na obrazovce je uvedena zpráva "Out of Range" (Mimo rozsah) a indicator napájení bliká zeleně.	Pro systém je nastaven režim zobrazení, který není podporován monitorem.	<ul style="list-style-type: none"> • Pokud vyměňujete starší monitor, odpojte jej a upravte režim zobrazení, aby ležel v rozsahu určeném pro nový monitor. • Používáte-li systém Windows, restartujte jej v nouzovém režimu a poté vyberte podporovaný režim zobrazení pro počítač. • Pokud tyto volby nevedou k úspěchu, obraťte se na servisní středisko Customer Support Center. 	"Výběr podporovaného režimu obrazovky" na stránce 2-5
Kvalita obrazu je nepřijatelná.	Kabel pro přenos video signálu není plně připojen k monitoru nebo systému.	Zkontrolujte, zda je kabel pro přenos signálu pevně připojen k systému i k monitoru.	"Připojení a zapnutí monitoru" na stránce 1-3
	Nastavení barev zřejmě není správné.	Vyberte z nabídky OSD jiné nastavení barev.	"Přízpůsobení obrazu monitoru" na stránce 2-3
	Funkce automatického nastavení obrazu nebyla provedena.	Proveďte automatické nastavení obrazu.	"Přízpůsobení obrazu monitoru" na stránce 2-3
Indikátor napájení nesvítí a na monitoru není žádný obraz.	<ul style="list-style-type: none"> • Vypínač monitoru není v poloze odpovídající zapnutí. • Napájecí kabel je volný nebo odpojený. • Elektrická zásuvka není napájena. 	<ul style="list-style-type: none"> • Zkontrolujte, zda je napájecí kabel správně připojen. • Zkontrolujte, zda je elektrická zásuvka napájena. • Zapněte monitor. • Vyzkoušejte jiný napájecí kabel. • Vyzkoušejte jinou elektrickou zásuvku. 	"Připojení a zapnutí monitoru" na stránce 1-3







Table 3-2. Odstraňování problémů (pokračování)

Problém	Možná příčina	Navrhovaná akce	Reference
Obrazovka je prázdná a indikátor napájení je stále žlutý nebo bliká zeleně.	Monitor pracuje v pohotovostním režimu nebo v režimu pozastavení.	<ul style="list-style-type: none"> • Obnovte provoz stisknutím libovolné klávesy na klávesnici nebo pohybem myši. • Zkontrolujte nastavení voleb napájení v počítači. 	“Vysvětlení řízení napájení” na stránce 2-6
Indikátor napájení je zelený, na obrazovce však není žádný obraz.	Kabel pro přenos video signálu je volný nebo je odpojen od systému či monitoru.	Zkontrolujte, že je kabel správně připojen k systému.	“Připojení a zapnutí monitoru” na stránce 1-3
	Jas a contrast monitoru jsou nastaveny na minimálních hodnotách.	Upravte nastavení jasu a kontrastu v nabídce OSD.	“Přizpůsobení obrazu monitoru” na stránce 2-3
Jeden nebo více bodů se zobrazuje bez barvy.	Jde o charakteristický znak technologie LCD. Nejde o vadu displeje LCD.	Chybí-li více než pět bodů, obraťte se na servisní středisko Customer Support Center.	Dodatek A Servis a podpora, “Servis a podpora”, na stránce A-1
<ul style="list-style-type: none"> • Rozmazané řádky textu nebo neostrý obraz. • Vodorovné nebo svislé čáry přes obraz. 	<ul style="list-style-type: none"> • Nastavení obrazu nebylo optimalizováno • Nastavení vlastností obrazovky nebyla optimalizována. 	Upravte nastavení rozlišení v systému tak, aby se shodovala s nativním rozlišením pro tento monitor: 1440 x 900 při obnovovací frekvenci 60 Hz.	“Přizpůsobení obrazu monitoru” na stránce 2-3 “Ruční nastavení obrazu”
		Provedte automatické nastavení obrazu. Pokud automatické nastavení obrazu nedosáhne požadovaného výsledku, proveďte ruční nastavení obrazu.	“Výběr podporovaného režimu obrazovky” na stránce 2-5
		Při práci s nativním rozlišením můžete dosáhnout dalšího zlepšení úpravou nastavení DPI (bodů na palec) v systému.	Informace naleznete v části Upřesnit vlastností obrazovky v systému.

Ruční nastavení obrazu

Pokud obraz dosažený prostřednictvím funkce automatického nastavení obrazu neodpovídá vašim představám, nastavte obraz ručně.

Poznámka: Ponechejte monitor zapnutý přibližně 15 minut, dokud se nezahřeje.

1. Stisknutím tlačítka  na spodní straně monitoru otevřete nabídku OSD.
2. Pomocí tlačítek  a  vyberte volbu . Po stisknutí tlačítka  k ní získáte přístup.
3. Pomocí tlačítek  a  vyberte možnosti přizpůsobení **Hrubé** a **Jemné**.

- Prostřednictvím nastavení frekvence bodů **Hrubé** lze upravit počet bodů procházených během jednoho horizontálního průchodu. Není-li frekvence správná, na obrazovce se zobrazují svislé pruhy a obraz nemá správnou šířku.
 - Prostřednictvím nastavení **Jemné** lze nastavit fázi signálu časovače bodů. V případě nesprávného nastavení fáze se ve světlém obraze projevují vodorovné poruchy.
4. Pokud již obraz nevypadá zkresleně, uložte nastavení **Hrubé** a **Jemné**.
 5. Stisknutím tlačítka  opusťte nabídku OSD.

Ruční instalace ovladače monitoru

V následujícím textu je uveden postup ruční instalace ovladače monitoru v systémech Microsoft® Windows Vista®, Microsoft® Windows XP® a Microsoft Windows 2000 Professional.

Instalace ovladače zařízení v operačním systému Windows Vista

Při instalaci ovladače v operačním systému Microsoft® Windows Vista postupujte podle následujících pokynů:

Poznámka: Aby bylo možné používat funkci Plug and Play v operačním systému Windows Vista, musíte stáhnout soubory z disku Lenovo Monitor CD.

1. Vypněte počítač a všechna připojená zařízení.
2. Zkontrolujte, zda je monitor správně připojen.
3. Zapněte monitor a potom počítač. Počkejte, až se v počítači spustí operační systém Windows Vista.
4. Klepněte na tlačítko Start, přejděte na příkaz Ovládací panely a poklepáním na ikonu Hardware a zvuk otevřete okno Vlastnosti zobrazení.
5. Klepněte na ikonu Přizpůsobení.
6. Klepněte na ikonu Nastavení zobrazení.
7. Klepněte na tlačítko Upřesnit nastavení
8. Klepněte na kartu Monitor.
9. Klepněte na tlačítko Vlastnosti.
10. Klepněte na kartu Ovladač.
11. Klepnutím na tlačítko Aktualizovat ovladač otevřete okno “Aktualizovat softwarový generický PNP ovladač monitoru” a potom klepněte na tlačítko “Vyhledat software ovladače v počítači”.
12. Vyberte možnost “Let me pick from a list of device drivers on my computer” (Vybrat ze seznamu ovladačů zařízení v počítači) a potom klepněte na tlačítko Další.
13. Klepněte na tlačítko **Have Disk** (Z diskety). Klepněte na tlačítko **Browse** (Procházet) a přejděte na následující adresář:
X:\Monitor Drivers\Windows Vista
(kde **X** označuje písmeno jednotky CD-ROM).
14. Vyberte soubor “ **L193 wide.inf**” a klepněte na tlačítko **Open** (Otevřít). Klepněte na tlačítko **OK**.
15. Vyberte položku **L193 wide** a klepněte na tlačítko **Next** (Další). Soubory budou zkopírovány z disku CD na pevný disk.

16. Zavřete všechna otevřená okna a vyjměte disk CD.
17. Restartujte počítač.

Systém automaticky vybere maximální obnovovací frekvenci a odpovídající profily korekce barev.

Poznámka: Na rozdíl od monitorů typu CRT nezpůsobí vyšší obnovovací frekvence zlepšení kvality zobrazení. K zajištění optimálního výkonu doporučuje Lenovo používat rozlišení 1440 x 900 při obnovovací frekvenci 60 Hz nebo rozlišení 640 x 480 při obnovovací frekvenci 60 Hz.

Instalace ovladače monitoru v systému Windows XP

Chcete-li použít funkci Plug and Play systému Windows XP, měli byste soubory načíst z disku CD *Reference and Driver CD*.

Poznámka: Tuto část musíte dokončit dříve, než budete pokračovat automatickým nastavením obrazu v systému Windows XP.

1. Vypněte počítač a všechna připojená zařízení.
2. Zajistěte, aby byl monitor správně připojen.
3. Zapněte monitor a pak systémovou jednotku. Zaveďte systém Windows XP.
4. Otevřete okno **Zobrazení** - vlastnosti klepnutím na položku **Start** → **Ovládací panely** a dvojnásobným klepnutím na ikonu Zobrazení.
5. Klepněte na kartu **Nastavení**.
6. Klepněte na tlačítko **Upřesnit**.
7. Klepněte na kartu **Monitor**.
8. Klepněte na tlačítko **Vlastnosti**.
9. Klepněte na kartu **Ovladač**.
10. Klepnutím na tlačítko **Aktualizovat ovladač** otevřete okno **Průvodce aktualizací hardwaru**. Uživatel **musí** vybrat některou volbu **DRÍVE**, než může klepnout na tlačítko **Next Další** a potom na tlačítko **Další**.
11. Vyberte možnost **Instalovat ze seznamu či daného umístění** (pro zkušené uživatele) a pak klepněte na tlačítko **Další**.
12. Vyberte možnost **"Don't search. I will choose the driver to install"** (Nevyhledávat, zvolím ovladač k instalaci) a potom klepněte na tlačítko **Next** (Další).
13. Klepněte na tlačítko **Have Disk** (Z diskety). Klepněte na tlačítko **Browse** (Procházet) a přejděte na následující adresář:
X:\Monitor Drivers\Windows XP & Windows 2000
(kde **X** označuje písmeno jednotky CD-ROM).
14. Vyberte soubor **"L193 wide.inf"** a klepněte na tlačítko **Open** (Otevřít). Klepněte na tlačítko **OK**.
15. Vyberte položku **L193 wide** a klepněte na tlačítko **Next** (Další). Soubory budou zkopírovány z disku CD na pevný disk.
16. Zavřete všechna okna a vyjměte disk z jednotky CD.
17. Restartujte systém. Systém automaticky zvolí maximální obnovovací frekvenci a odpovídající profily barev.

Poznámka: Na rozdíl od monitorů typu CRT nezpůsobí vyšší obnovovací frekvence zlepšení kvality zobrazení. K zajištění optimálního výkonu doporučuje Lenovo používat rozlišení 1440 x 900 při obnovovací frekvenci 60 Hz nebo rozlišení 640 x 480 při obnovovací frekvenci 60 Hz.

Instalace ovladače monitoru v systému Windows 2000

Chcete-li použít funkci Plug and Play systému Windows 2000, měli byste soubory načíst z disku CD *Reference and Driver CD*.

Poznámka: Tuto část musíte dokončit dříve, než budete pokračovat automatickým nastavením obrazu v systému Windows 2000.

1. Vypněte počítač a všechna připojená zařízení.
2. Zajistěte, aby byl monitor správně připojen.
3. Zapněte monitor a pak systémovou jednotku. Zaveďte systém Windows 2000.
4. Otevřete okno Zobrazení - vlastnosti klepnutím na položku **Start** → **Ovládací** panely a dvojným klepnutím na ikonu **Zobrazení**.
5. Klepněte na kartu **Nastavení**.
6. Klepněte na tlačítko **Upřesnit**.
7. Klepněte na kartu **Monitor**.
8. Klepněte na tlačítko **Vlastnosti**.
9. Klepněte na kartu **Ovladač**.
10. Klepnutím na tlačítko **Aktualizovat ovladač** otevřete okno **Průvodce aktualizací ovladače zařízení**. Uživatel **musí** vybrat některou volbu **DŘÍVE**, než může klepnout na tlačítko **Další** a potom na tlačítko **Další**.
11. Vyberte volbu **Zobrazit seznam známých ovladačů pro toto zařízení, aby mohl být vybrán specifický ovladač** a klepněte na tlačítko **Další**.
12. Klepněte na tlačítko **Have Disk** (Z diskety). Klepněte na tlačítko **Browse** (Procházet) a přejděte na následující adresář:
X:\Monitor Drivers\Windows XP & Windows 2000
(kde **X** označuje písmeno jednotky CD-ROM).
13. Vyberte soubor "**L193 wide.inf**" a klepněte na tlačítko **Open** (Otevřít). Klepněte na tlačítko **OK**.
14. Vyberte položku **L193 wide** a klepněte na tlačítko **Next** (Další). Soubory budou zkopírovány z disku CD na pevný disk.
15. Zavřete všechna okna a vyjměte disk z jednotky CD.
16. Restartujte systém. Systém automaticky zvolí maximální obnovovací frekvenci a odpovídající profily barev.

Poznámka: Na rozdíl od monitorů typu CRT nezpůsobí vyšší obnovovací frekvence zlepšení kvality zobrazení. K zajištění optimálního výkonu doporučuje Lenovo používat rozlišení 1440 x 900 při obnovovací frekvenci 60 Hz nebo rozlišení 640 x 480 při obnovovací frekvenci 60 Hz.

Možnosti získání další nápovědy

Pokud se vám stále nedaří odstranit problém, obraťte se na servisní středisko Customer Support Center. Další informace týkající se kontaktování servisního střediska Customer Support Center naleznete v části Dodatek A, "Servis a podpora", na stránce **A-1**.

Servisní informace

Čísla produktů

Výrobní číslo monitoru je uvedeno na zadním krytu (viz obrázek níže).

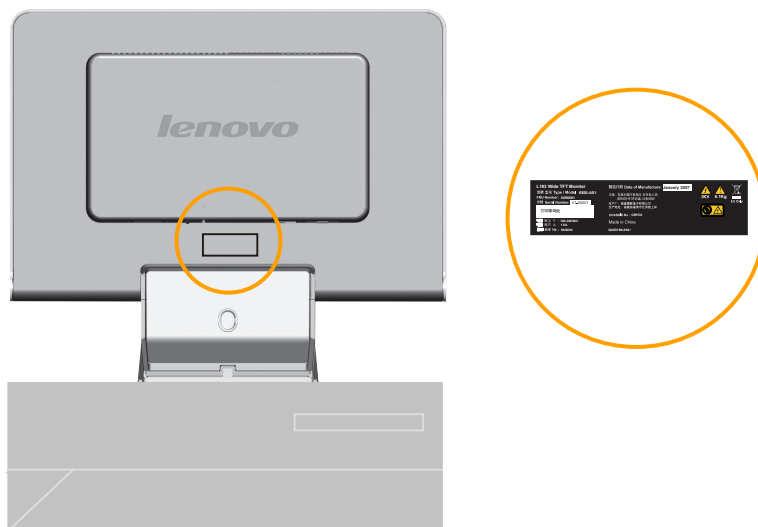

Odpovědnost zákazníka

Záruka se nevztahuje na produkt, který byl poškozen v důsledku nehody, nesprávného použití, zneužití, nesprávné instalace, použití, které nebylo v souladu se specifikací produktu a pokyny, živelní nebo osobní pohromy či neoprávněných úprav, oprav či modifikací.

V následujícím textu jsou uvedeny příklady nesprávného použití nebo zneužití, na které se nevztahuje záruka:

- Obrazce vypálené na obrazovku monitoru CRT. Vypálení obrazu lze předcházet používáním pohyblivého šetřiče obrazovky nebo řízení napájení.
- Fyzické poškození povrchu, postranní lišty, základny a kabelů.
- Škrábance nebo proražení obrazovky monitoru.

Servisní díly

Následující díly jsou určeny pro servisní střediska Lenovo nebo autorizované prodejce Lenovo, aby mohly poskytovat zákazníkům záruční servis. Díly jsou určeny pouze k poskytování servisu. V následující tabulce jsou uvedeny informace týkající se modelu **6920-XX1**.

Tabulka 3-3. Seznam servisních dílů

Číslo dílu FRU (Field Replaceable Unit)	POPIS	Typ modelu zařízení (MTM)	BARVA
30R5691	L193 Wide Monitor Lenovo (TCO99)	6920-AS1	SILVER GRAY
30R5642	L193 Wide FRU Kabel (analogového) signálu	6920-AS1	SILVER GRAY
30R5692	L193 Wide FRU Stand	6920-AS1	SILVER GRAY

Dodatek A. Servis a podpora

Následující informace popisují technickou podporu poskytovanou pro Váš produkt během záruční doby a po celou dobu jeho životnosti. Úplné vysvětlení všech záručních podmínek najdete v Prohlášení Lenovo o omezené záruce.

Technická podpora online

Technická podpora online je dostupná po dobu životnosti produktu na webové stránce Personal Computing Support na adrese <http://www.lenovo.com/support/>.

Během záruční doby lze využít pomoc při náhradě nebo výměně vadných dílů. Navíc, je-li volitelná komponenta instalována v počítači ThinkPad nebo ThinkCentre, mohli byste mít nárok na servis v rámci sídla Vaší firmy. Zástupce technické podpory Vám pomůže určit postup, který pro Vás bude nejuvhodnější.

Technická podpora po telefonu

Podpora instalace a nastavení pomocí střediska zákaznické podpory bude podle vlastního uvážení společnosti Lenovo ukončena nebo poskytována za poplatek ještě 90 dní poté, co byla volitelná komponenta stažena z prodeje. Další možnosti podpory, včetně pomoci při jednotlivých krocích instalace, jsou dostupné za malý poplatek.

Aby Vám zástupce technické podpory mohl pomoci, připravte si co nejvíce z následujících údajů:

- Název produktu.
- Číslo produktu.
- Potvrzení o koupi.
- Výrobce počítače, model, sériové číslo a manuál.
- Přesné znění případných chybových zpráv.
- Popis problému.
- Údaje o hardwarové a softwarové konfiguraci systému.

Pokud možno buďte u počítače. Je možné, že zástupce technické podpory s Vámi bude během hovoru procházet kroky vedoucí k určení problému.

Telefonní čísla podléhají změnám bez předchozího upozornění. Aktuální telefonní čísla naleznete na adrese <http://www.lenovo.com/support/phone> a klepněte na **Support phone list** (Telefonní seznam podpory). Pokud číslo pro vaši zemi nebo region není uvedeno, obraťte se nejbližšího prodejce nebo obchodního zástupce společnosti Lenovo.

Země nebo region	Telefonní číslo
Afrika	Afrika: +44 (0)1475-555-055 Jižní Afrika: +27-11-3028888 a 0800110756 Centrální Afrika: Obráťte se na nejbližšího poskytovatele služeb Lenovo
Argentina	0800-288-5366 (Španělština)
Austrálie	131-426 (Angličtina)
Rakousko	Podpora instalace a použití: 01-24592-5901 Záruční servis a podpora: 01-nn211-454-610 (Němčina)
Belgie	Podpora instalace a použití: 02-210-9820 (Holandština) Podpora instalace a použití: 02-210-9800 (Francouzština) Záruční servis a podpora: 02-225-3611 (Holandština, Francouzština)
Bolívie	0800-0189 (Španělština)
Brazílie	Oblast Sao Paula: (11) 3889-8986 Oblast mimo Sao Paula: 0800-701-4815 (Brazilská Portugalština)
Kanada	Toronto: 416-383-3344 Mimo Toronto: 1-800-565-3344 (Angličtina, Francouzština)
Chile	Bezplatná linka: 1230-020-1130 (Španělština)
Čína	800-810-1818 linka 5070 8610 84981188 linka 5070 (Mandarínština)
Čína (Hong Kong S.A.R.)	Osobní počítače pro domácnost: 852-2825-7799 Osobní počítače pro komerční účely: 852-8205-0333 ThinkPad a WorkPad: 852-2825-6580 (Kantonština, Angličtina, Mandarínština)
Kolumbie	01-800-952-0466 (Španělština)
Kostarika	800-011-1029 (Španělština)
Chorvatsko	0800-0426
Kypr	+357-22-841100
Česká republika	+420-2-7213-1316
Dánsko	Podpora instalace a použití: 4520-8200 Záruční servis a podpora: 7010-5150 (Dánština)
Dominikánská republika	Bezplatná linka 1-866-434-2080 (Španělština)
Ekvádor	1-800-426911 (Španělština)
Salvador	800-6264 (Španělština)
Estonsko	+386-61-1796-699
Finsko	Podpora instalace a použití: 09-459-6960 Záruční servis a podpora: +358-800-1-4260 (Finština)
Francie	Podpora instalace a použití: 0238-557-450 Záruční servis a podpora (hardware): 0810-631-213 Záruční servis a podpora (software): 0810-631-020 (Francouzština)
Německo	Podpora instalace a použití: 07032-15-49201

	Záruční servis a podpora: 01805-25-35-58 (Němčina)
Řecko	+30-210-680-1700
Guatemala	1800-624-0051 (Španělština)
Honduras	Tegucigalpa: 232-4222 San Pedro Sula: 552-2234 (Španělština)
Maďarsko	+36-1-382-5720
Indie	1800-425-6666 +91-80-2678-8970 (Angličtina)
Indonésie	800-140-3555 (Angličtina) 62-21-251-2955 (Bahasa, Indonéština)
Irsko	Podpora instalace a použití: 01-815-9202 Záruční servis a podpora: 01-881-1444 (Angličtina)
Izrael	Servisní středisko Givat Shmuel: +972-3-531-3900 Servisní středisko Haifa: +972-4-849-4608 (Hebrejština, Angličtina)
Itálie	Podpora instalace a použití: 02-7031-6101 Záruční servis a podpora: +39-800-820094 (Italština)
Japonsko	Bezplatná linka: 0120-20-5550 Mezinárodní : +81-46-266-4716 Na výše uvedených číslech se ozve hlasová výzva v japonštině. Na telefonickou podporu v angličtině laskavě vyčkejte až po skončení japonských hlasových výzev, kdy se Vám ozve operátor. Řekněte "English support please" (Podpora v angličtině) a budete přeměrováni na anglicky hovořícího operátora. Počítačový software: 0120-558-695 Mezinárodní hovory: +81-44-200-8666 (Japonština)
Korea	1588-5801 (Korejština)
Lotyšsko	+386-61-1796-699
Litva	+386-61-1796-699
Lucembursko	+352-298-977-5063 (Francouzština)
Malajsie	1800-88-8558 (Angličtina, Bahasa, Melayu)
Malta	+356-23-4175
Mexiko	01-800-123-1632 (Španělština)
Střední východ	+44 (0)1475-555-055
Nizozemsko	+31-20-514-5770 (Holandština)
Nový Zéland	0800-733-222 (Angličtina)
Nikaragua	001-800-220-1830 (Španělština)
Norsko	Podpora instalace a použití: 6681-1100 Záruční servis a podpora: 8152-1550 (Norština)
Panama	001-866-434-2080 (Bezplatná linka) (Španělština)
Peru	0-800-00-966 (Španělština)
Filipíny	1800-1888-1426 (Angličtina) 63-2-995-8420 (Filipínština)
Polsko	+48-22-878-6999

Portugalsko	+351-21-892-7147 (Portugalština)
Rumunsko	+4-021-224-4015
Ruská federace	+7-495-940-2000 (Ruština)
Singapur	1800-3172-888 (Angličtina, Bahasa, Melayu)
Slovensko	+421-2-4954-1217
Slovinsko	+386-1-4796-699
Španělsko	91-714-7983 0901-100-000 (Španělština)
Sri Lanka	+94-11-2448-442 (Angličtina)
Švédsko	Podpora instalace a použití: 08-477-4420 Záruční servis a podpora: 077-117-1040 (Švédština)
Švýcarsko	Podpora instalace a použití: 058-333-0900 Záruční servis a podpora: 0800-55-54-54 (Němčina, Francouzština, Italtina)
Tchaj-wan	886-2-8723-9799 0800-000-700 (Mandarínština)
Thajsko	1-800-299-229 (Thajština)
Turecko	00800-4463-2041 (Turečtina)
Spojene kralovstvi	Provozní podpora: 01475-555-055 Záruční podpora: 08705-500-900 (Angličtina)
Spojené státy	1-800-426-7378 (Angličtina)
Uruguay	000-411-005-6649 (Španělština)
Venezuela	0-800-100-5722 (Španělština)
Vietnam	Severní oblast a Hanoj: 84-4-843-6675 Jižní oblast a Ho Či Minovo město: 84-8-829-5160 (Angličtina, Vietnamština)

Dodatek B. Poznámky

Společnost Lenovo nemusí ve všech zemích nabízet produkty, služby a funkce popsané v tomto dokumentu. Informace o produktech a službách, které jsou momentálně ve Vaší zemi dostupné, můžete získat od zástupce společnosti Lenovo pro Vaši oblast. Žádný z odkazů na produkty, programové vybavení nebo služby společnosti Lenovo neznámá, ani z něj nelze vyvozovat, že smí být použit pouze uvedený produkt, program nebo služba Lenovo. Použití lze jakýkoli funkčně ekvivalentní produkt, program či službu neporušující práva Lenovo k duševnímu vlastnictví. Za vyhodnocení a ověření činnosti libovolného produktu, programu či služby jiného výrobce než Lenovo však odpovídá uživatel.

Společnost Lenovo může mít patenty nebo podané žádosti o patent, které zahrnují předmět tohoto dokumentu. Vlastnictví tohoto dokumentu Vám nedává žádná práva k těmto patentům. Písemné dotazy ohledně licencí můžete zaslat na adresu:

*Lenovo (United States), Inc.
500 Park Offices Drive, Hwy. 54
Research Triangle Park, NC 27709
U.S.A.*

Upozornění: Lenovo Director of Licensing

LENOVO GROUP LTD. POSKYTUJE TUTO PUBLIKACI "JAK JE" (AS IS), BEZ JAKÝCHKOLIV ZÁRUK, VYJÁDŘENÝCH NEBO ODVOZENÝCH, VČETNĚ, BEZ OMEZENÍ, ODVOZENÉ ZÁRUKY NEPORUŠOVÁNÍ PRÁV TŘETÍCH STRAN, ZÁRUKY PRODEJNOSTI NEBO VHODNOSTI PRO URČITÝ ÚČEL. Právní řády některých zemí nepřipouštějí vyloučení vyjádřených nebo odvozených záruk v určitých transakcích, a proto se na Vás výše uvedené omezení nemusí vztahovat.

Tato publikace může obsahovat technické nepřesnosti nebo typografické chyby. Informace zde uvedené jsou pravidelně aktualizovány a v nových vydáních této publikace již budou tyto změny zahrnuty. Společnost Lenovo má právo kdykoliv bez upozornění zdokonalovat nebo měnit produkty a programy popsané v této publikaci.

Produkty popsané v tomto dokumentu nejsou určeny pro použití v implantátech nebo jiných aplikacích pro podporu života, kde by selhání mohlo způsobit úraz nebo usmrcení osob. Údaje obsažené v tomto dokumentu neovlivňují a nemění specifikace produktů Lenovo nebo záruky, které jsou k nim poskytovány. Nic v tomto dokumentu nevyjadřuje vyjádřené nebo odvozené licence nebo odškodnění podle práv na duševní vlastnictví Lenovo nebo třetích stran. Všechny informace v tomto dokumentu byly získány ve specifických prostředích a jsou uváděny jako příklady. Výsledky získané v jiných prostředích se mohou lišit.

Společnost Lenovo může používat nebo distribuovat libovolné informace, které jí poskytnete, podle vlastního uvážení, aniž by jí tím vznikl jakýkoliv závazek vůči Vám.

Jakékoliv odkazy v této publikaci na webové stránky jiných společností než Lenovo jsou poskytovány pouze pro pohodlí uživatele a nemohou být

žádným způsobem vykládány jako doporučení těchto webových stránek. Materiály obsažené na těchto webových stránkách nejsou součástí materiálů tohoto produktu společnosti Lenovo a mohou být používány pouze na Vaše vlastní riziko.

Veškeré údaje o výkonu, které jsou na v tomto dokumentu uvedeny, byly stanoveny v řízeném prostředí. Výsledky získané v jiném operačním prostředí se proto mohou výrazně lišit. Některá měření mohla být prováděna v systémech na úrovni vývoje a v těchto případech nelze zaručit, že tato měření budou stejná ve všeobecně dostupných systémech. Kromě toho mohla být některá měření odhadnuta prostřednictvím extrapolace. Skutečné výsledky se mohou lišit. Uživatelé tohoto dokumentu by si měli ověřit použitelnost dat pro svoje specifické prostředí.

Ochranné známky

Následující termíny jsou ochrannými známkami společnosti Lenovo v USA a případně v dalších jiných zemích:

Lenovo

Logo společnosti Lenovo

ENERGY STAR a logo ENERGY STAR jsou registrované ochranné známky ve Spojených státech.

Microsoft, Windows a Windows NT jsou ochranné známky společnosti Microsoft Corporation ve Spojených státech a případně v dalších jiných zemích.

Další názvy společností, produktů nebo služeb mohou být ochranné známky nebo servisní známky jiných stran.