

# IBM<sup>®</sup> ThinkPad<sup>®</sup> X Series Installation

## Liste de vérification des éléments

Merci d'avoir choisi le ThinkPad X Series IBM. Vérifiez que les éléments représentés ci-dessous vous ont bien été livrés. Si l'un d'entre eux est manquant ou endommagé, prenez contact avec votre distributeur.

Ordinateur

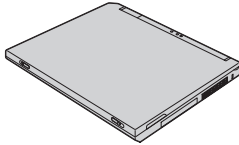

Batterie

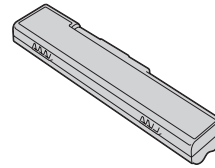

Cordon  
d'alimentation



Manuels :

- Guide d'installation (le présent document)
- Guide de maintenance et d'identification des incidents
- Autres suppléments et informations complémentaires



Boîtier  
d'alimentation

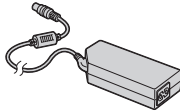

**Remarques :**

1. Certains modèles peuvent comprendre d'autres éléments qui n'apparaissent pas dans cette liste.
2. Votre ordinateur est équipé du programme de restauration IBM Disk-to-Disk. Vous disposez donc de tous les éléments pour restaurer les fichiers et les applications préinstallés en usine. Il n'est plus nécessaire d'avoir recours au CD de restauration. Pour plus d'informations, consultez la section «Restauration de logiciels préinstallés» du Guide de maintenance et d'identification des incidents.

## Installation de l'ordinateur

### 1. Installation de la batterie.

a) Alignez l'avant de la batterie avec celui du compartiment pour batterie de l'ordinateur **1**, puis appuyez doucement sur la batterie pour l'insérer dans le compartiment **2**.

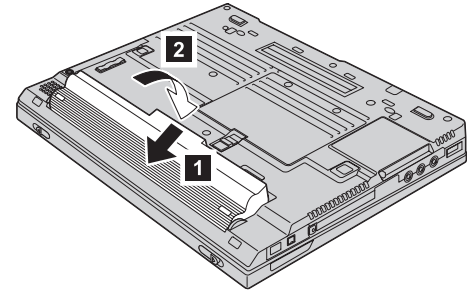

b) Faites glisser le taquet de la batterie en position de verrouillage.

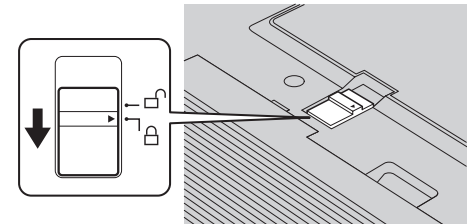

### 2. Connexion à une source d'alimentation.

Branchez le boîtier d'alimentation sur la prise située à l'arrière de l'ordinateur, en respectant l'ordre indiqué.

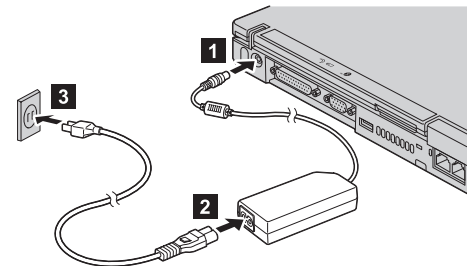

3. Mise sous tension du système.

a) Relevez l'écran de l'ordinateur. Appuyez sur les taquets **1** et ouvrez l'écran **2**.  
Positionnez l'écran pour une vision optimale.

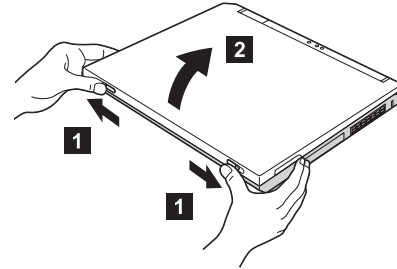

b) Appuyez sur l'interrupteur d'alimentation **1**.

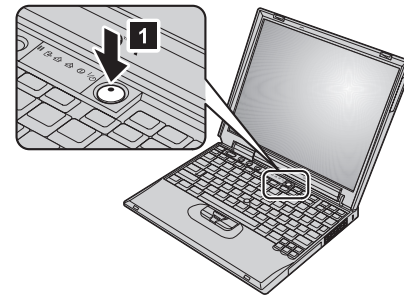

#### 4. Utilisation de la souris tactile TrackPoint.

La souris tactile TrackPoint est un dispositif unique qui permet de déplacer le curseur à l'écran. Grâce à la souris tactile TrackPoint, vous pouvez effectuer toutes les opérations que vous exécutez avec une souris. Les boutons de gauche et de droite fonctionnent comme les boutons de gauche et de droite d'une souris.

Pour déplacer le curseur, utilisez le pointeur de la souris tactile TrackPoint situé au centre du clavier. Appuyez doucement à l'aide de l'index gauche ou droit dans le sens dans lequel vous souhaitez déplacer le curseur. Pour sélectionner et faire glisser un objet, appuyez à l'aide du pouce sur l'un des boutons et maintenez-le enfoncé, comme indiqué par le logiciel.

**Cliquer** signifie appuyer une fois sur le bouton gauche. **Cliquer deux fois** signifie appuyer deux fois sur le bouton gauche en l'espace d'une seconde.

Pour plus d'informations sur la souris tactile TrackPoint, appuyez sur le bouton Access IBM pour accéder à Access IBM, votre système d'aide en ligne.

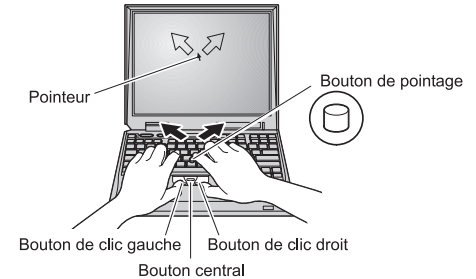

## 5. Réglage du volume.

Vous pouvez régler le volume des haut-parleurs intégrés en utilisant l'un des trois boutons suivants :

- 1** Volume -
- 2** Volume +
- 3** Silence

Si vous éteignez l'ordinateur après avoir appuyé sur le bouton Silence, le son restera coupé lorsque vous rallumerez l'ordinateur. Pour activer le son, appuyez sur le bouton **Volume +** ou **Volume -**.

Lorsque vous appuyez sur l'un de ces boutons après la configuration de Windows, l'indicateur de volume s'affiche pendant quelques secondes. Pour plus d'informations sur le réglage du volume, reportez-vous au système d'aide en ligne Access IBM.

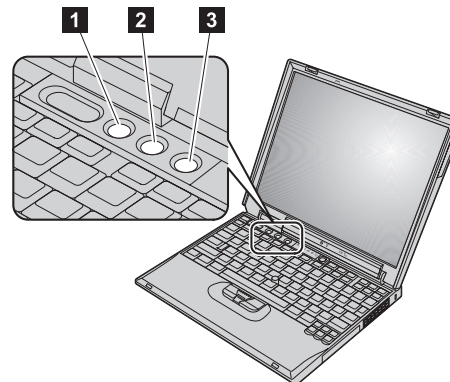

## 6. Configuration de Windows.

Votre ordinateur est livré avec le système d'exploitation Microsoft® Windows® 2000 ou XP. Une fois l'ordinateur sous tension, suivez les instructions affichées pour configurer le système d'exploitation. Cette procédure dure environ 30 minutes et comprend plusieurs redémarrages de l'ordinateur.

## 7. Utilisation d'Access IBM.

Pour obtenir des réponses à vos questions ou consulter des sites Web IBM, il vous suffit d'appuyer sur le bouton Access IBM.

Access IBM constitue à la fois une aide en ligne complète et un centre d'informations pour votre ordinateur. Comme il vous suit partout, vous n'avez plus besoin de vous encombrer de manuels de référence.

Pour rechercher des informations sur votre ThinkPad et ses fonctions, utilisez la fonction de recherche. Pour accéder directement à des fonctions d'assistance et de support, à des conseils prodigués par d'autres utilisateurs nomades et à des informations sur les accessoires, les logiciels et les mises à niveau disponibles, consultez le site Web IBM.

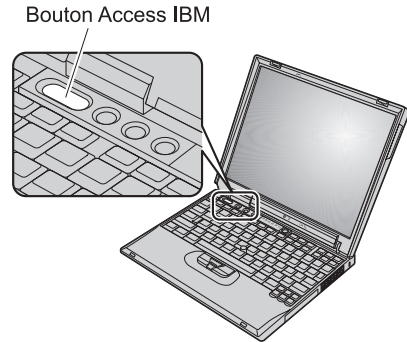

---

## Installation de modules de mémoire

Vous pouvez augmenter la quantité de mémoire sur votre ordinateur.

**Remarque :** Utilisez uniquement des types de mémoire pris en charge par votre ordinateur. Si vous n'installez pas correctement la mémoire en option ou si vous installez un type de mémoire non pris en charge, un signal d'avertissement sera émis dès que vous tenterez de démarrer l'ordinateur.

**Avertissement :** Avant d'installer un module, mettez ce dernier en contact avec une table métallique ou tout autre objet métallique mis à la terre. Vous réduirez ainsi l'électricité statique émise par votre corps et qui pourrait endommager le module de mémoire.

Pour installer un module de mémoire SO-DIMM, procédez comme suit :

1. Mettez l'ordinateur hors tension et déconnectez le boîtier d'alimentation et tous les câbles branchés à l'ordinateur.
2. Fermez l'écran et retournez l'ordinateur.
3. Retirez la batterie.
4. Dévissez les vis du cache de l'emplacement mémoire ; retirez ensuite le cache.

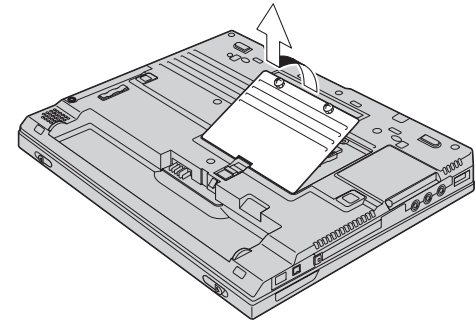



Si un module SO-DIMM se trouve déjà dans l'emplacement mémoire, retirez-le pour y insérer le nouveau module en appuyant simultanément sur les taquets se trouvant sur les bords du connecteur. Conservez-le en vue d'une utilisation ultérieure.

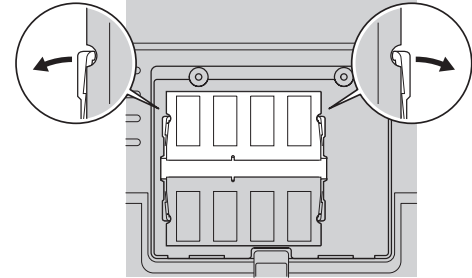

5. Localisez l'encoche située sur le côté du module SO-DIMM que vous êtes en train d'installer.

**Avertissement :** Pour éviter d'endommager le module, ne touchez pas ses bords.

6. Placez l'extrémité du module contenant l'encoche vers le côté du connecteur et insérez le module dans le connecteur **1** en formant un angle de 20 degrés ; appuyez ensuite fermement sur le module SO-DIMM **2**.

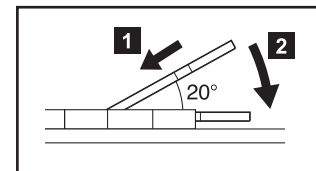
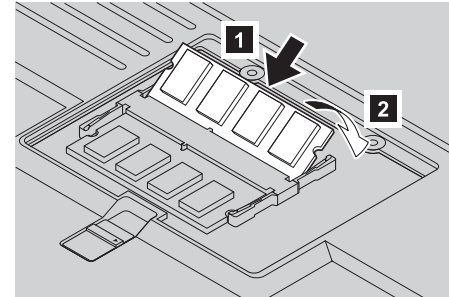

7. Faites pivoter le module vers le bas jusqu'à ce qu'il soit bien en place.

8. Assurez-vous que le module SO-DIMM est bien maintenu et ne peut pas bouger facilement.
9. Remettez le cache de l'emplacement mémoire en place en alignant l'arrière du cache en premier, puis serrez les vis.

**Avertissement :** Lorsque vous venez d'ajouter ou de mettre à niveau un module SO-DIMM, n'utilisez pas l'ordinateur sans avoir replacé le cache de l'emplacement mémoire. N'utilisez jamais l'ordinateur avec l'emplacement ouvert.

10. Remettez la batterie en place, mettez l'ordinateur sous tension et reconnectez les câbles.

Pour vous assurer que le module SO-DIMM est correctement installé, procédez comme suit :

1. Mettez l'ordinateur sous tension.
2. Lorsque le message «To interrupt normal startup, press the blue Access IBM button» s'affiche dans l'angle inférieur gauche de l'écran, appuyez sur le bouton Access IBM.
3. Cliquez deux fois sur **Start setup utility**. L'écran IBM BIOS Setup Utility s'affiche. L'option «Installed memory» indique la quantité de mémoire totale installée. Par exemple, si votre ordinateur dispose de 256 Mo de mémoire et que vous installez un module SO-DIMM de 256 Mo, la valeur affichée en regard de l'option «Installed memory» sera 512 Mo.

**Nom :** \_\_\_\_\_

**Entreprise :**  
\_\_\_\_\_

**Modèle :**  
\_\_\_\_\_

**Numéro de série :**  
\_\_\_\_\_

**Partenaire commercial :**  
\_\_\_\_\_

**Site Web du service d'assistance IBM :**  
\_\_\_\_\_

**Numéro du service d'assistance IBM :**  
\_\_\_\_\_

**Remarques :**

### Marques

Les termes qui suivent sont des marques d'International Business Machines Corporation aux Etats-Unis et/ou dans certains autres pays :

IBM

ThinkPad

souris tactile TrackPoint

Microsoft et Windows sont des marques de Microsoft Corporation aux Etats-Unis et/ou dans certains autres pays.