

# IBM® ThinkPad® R40-serien Installationsanvisningar

## Packlista

Tack för att du har valt att köpa en IBM ThinkPad i R-serien. Kontrollera att allt som står i den här listan finns med i förpackningen. Om något saknas eller är skadat ber vi dig att kontakta inköpsstället.

Dator

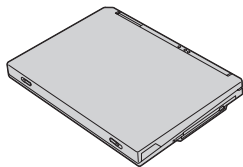

Batteri

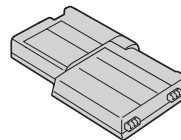

Strömsladd

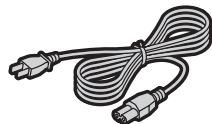

Böcker:

- Installationsanvisningar
- Handboken Service och felsökning
- Handbokspaket för Microsoft Windows



Nätadapter

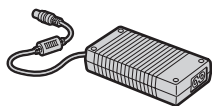

Telefonkabel och TrackPoint-topp



### Anm:

1. Till vissa modeller kan det följa med fler delar som inte finns med i listan.
2. Till vissa modeller följer det med en diskettenhet i paketet.
3. Datorn är försedd med återställningsprogrammet IBM Disk-to-Disk. Allt du behöver för att återställa fabriksinstallerade filer och tillämpningsprogram finns på hårddisken. Återställning med Disk-to-Disk kräver ingen räddnings-CD. Mer information finns i "Återställa förinstallerade program" i handboken Service och felsökning.

## Installera datorn

### 1. Installera batteriet.

a) Passa in batteriets sida mot batterifacketets sida **1** och skjut sedan försiktigt batteriet på plats **2**.

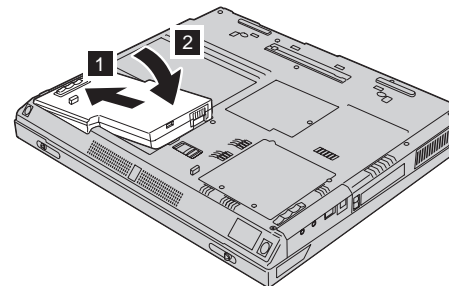

b) Skjut batterilåset till låst läge.

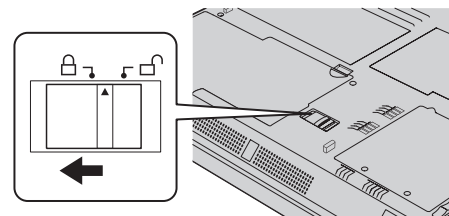

### 2. Ansluta till en strömkälla.

Anslut nätadaptern till eluttaget på datorns baksida. Gör anslutningarna i den ordning som visas.

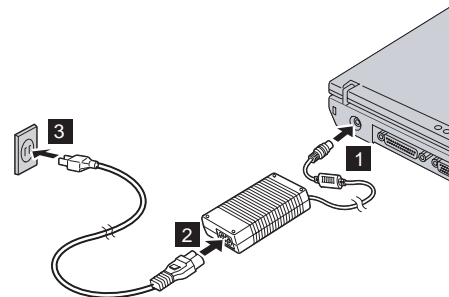

### 3. Starta datorn.

a) Öppna datorns bildskärm. Tryck på spärrarna **1** och öppna skärmen **2**.  
Vinkla sedan skärmen så att du ser ordentligt.

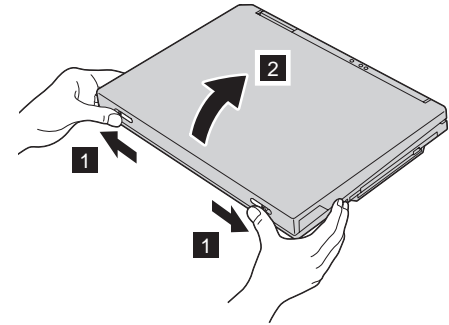

b) Tryck på strömbrytaren **1**.

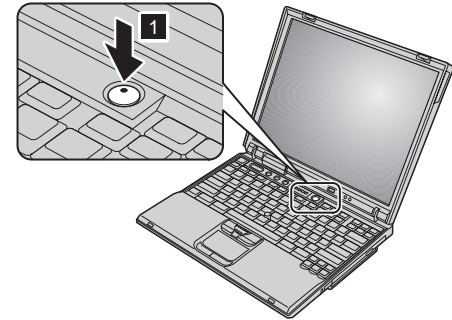

### 4. Använda UltraNav.

ThinkPad-datorn levereras med pekdonet UltraNav. UltraNav består av TrackPoint och styrplattan som båda är pekdon med grundläggande och utökade funktioner.

Du kan använda både TrackPoint och styrplattan samtidigt. Du kan också konfigurera pekdonen efter egna önskemål. Du kan till exempel använda TrackPoint och styrplattan med utökade pekfunktioner. Eller så kan du använda TrackPoint enbart för pekning och styrplattans utökade funktioner, eller tvärtom.

Om du vill veta mer om UltraNav, trycker du på den blå Access IBM-knappen. Då startas datorns hjälpsystem, Access IBM.

**Anm:** Vissa modeller har enbart TrackPoint och ingen styrplatta med knappar.

## 5. Använda volymkontrollen.

Du kan justera ljudnivån från de inbyggda högtalarna med hjälp av de här tre knapparna:

1



Volym ned

2



Volym upp

3



Tyst

Om du stänger av ljudet och sedan stänger av datorn är ljudet fortfarande avstängt nästa gång du startar datorn. Du slår på ljudet genom att trycka på **Volym upp** eller **Volym ned**.

När du trycker på någon av de här knapparna sedan Windows har konfigurerats, visas en volymindikator på skärmen i några sekunder. Mer information om volymkontrollen finns i datorns hjälpsystem, Access IBM.

## 6. Installera Windows.

Datorn levereras med operativsystemet Microsoft Windows XP eller Windows 2000. När du har startat datorn installerar du operativsystemet enligt anvisningarna på skärmen. Det tar cirka 30 minuter och datorn startar om flera gånger.

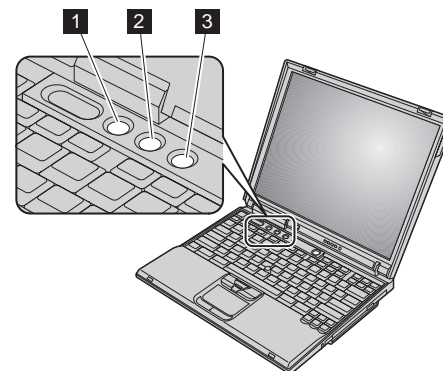

## 7. Använda Access IBM.

När du behöver hjälp med datorn eller vill komma till en IBM-webbplats, trycker du bara på Access IBM-knappen, så startas Access IBM.

Access IBM är datorns inbyggda hjälp- och informationscentral. Den har du alltid med dig på resor utan att behöva bära på tryckta referenshandböcker.

Med hjälp av sökfunktionen kan du få information om ThinkPad-datorn och dess funktioner. Om du vill ha direkt åtkomst till hjälp och support liksom tips från andra användare av bärbara datorer eller information om tillbehör, program och uppgraderingar, går du till IBMs webbplats.



---

## Installera mer minne

Genom att utöka datorns minneskapacitet kan du få programmen att arbeta fortare. Du kan öka mängden minne i datorn genom att installera en minnesmodul av typen PC2100 DDR (double data rate) SDRAM (synchronous dynamic random access memory) obuffrat SO-DIMM (small outline dual inline memory module). Modulen går att köpa som tillbehör, och du installerar den i minnesplatsen längst ned i datorn. Det finns SO-DIMM med olika kapacitet.

**Anm:** Använd bara PC2100 DDR SDRAM obuffrat SO-DIMM i datorn. Om du installerar fel sorts SO-DIMM, hörs en ljudsignal och datorn startar inte. Du kan köpa minnesmoduler av rätt typ hos en IBM-återförsäljare.

**Varning:** Innan du installerar en modul, bör du vidröra ett metallbord eller en jordat metallföremål. På så sätt minskar du risken för att det kommer statisk elektricitet från dig själv. Statisk elektricitet kan skada SO-DIMM-modulen.

Så här installerar du en SO-DIMM-modul:

1. Stäng av datorn och koppla bort nätadaptern och alla kablar från datorn.
2. Stäng bildskärmslocket och vänd på datorn.
3. Ta bort batteriet.
4. Lossa skruven i skyddet över minnesplatsen och ta bort skyddet.

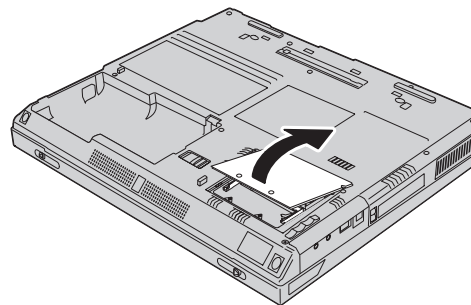

Om det redan sitter en SO-DIMM-modul i minnesplatsen, tar du bort den så att den nya kan få plats. Det gör du genom att samtidigt trycka spärrarna i sockelns båda ändar utåt, tills modulen lyfts upp. Lägg undan modulen för framtida bruk.

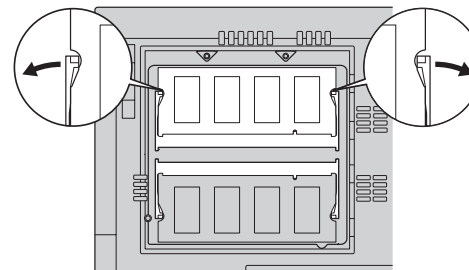

5. Leta rätt på skåran i en av SO-DIMM-modulens kanter.

**Varning:** Modulen kan skadas om du rör vid dess kontakter.

6. Håll SO-DIMM-modulen så att skåran i modulen är vänd mot sockelns högra kant, för in modulen i sockeln i cirka 20 graders vinkel **1** och tryck in den ordentligt **2**.

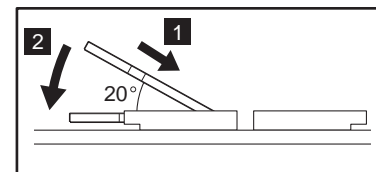
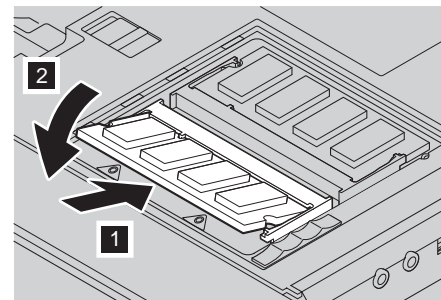

7. Vicka på minnesmodulen tills den klickar på plats. Kontrollera att modulen sitter fast ordentligt.

8. Sätt tillbaka skyddet över minnesplatsen med bakre kanten först och dra sedan åt skruven.

**Varning:** När du har installerat eller uppgraderat minne måste du först stänga luckan innan du kan använda datorn. Använd aldrig datorn när luckan är öppen!

9. Sätt tillbaka batteriet och vänd datorn rätt.

Så här försäkras du dig om att SO-DIMM-modulen är korrekt installerad:

1. Starta datorn.
2. När meddelandet "Om du vill avbryta den normala startsekvensen, trycker du på den blå Access IBM-knappen" syns längst ned till vänster på skärmen, trycker du på knappen Access IBM. Då visas Access IBM Predesktop. (Om du har bytt ut hårddisken eller tagit bort servicepartitionen på den, startar inte Access IBM. Se "Anm" nedan.) Dubbelklicka på ikonen "Start setup utility". Programmet för BIOS-inställningar öppnas. Under "Installed memory" visas den totala mängd minne som installerats i datorn. Om du t.ex. installerar en SO-DIMM-modul på 256 MB i en dator som har 256 MB inbyggt minne, ska mängden minne i "Installed memory" vara 512 MB.

**Anm:** Om menyn för avbruten start visas i stället för Access IBM Predesktop trycker du på F1, så kommer du till IBM BIOS Setup Utility.



**Ditt namn:**

\_\_\_\_\_

**Företagets namn:**

\_\_\_\_\_

**Modellnummer:**

\_\_\_\_\_

**Serienummer:**

\_\_\_\_\_

**Serviceföretag eller återförsäljare:**

\_\_\_\_\_

**IBM webbplats för service:**

\_\_\_\_\_

**IBMs servicenummer:**

\_\_\_\_\_

**Anmärkningar:**

Varumärken

Följande är varumärken som tillhör IBM Corporation i USA och/eller andra länder:

IBM

ThinkPad

TrackPoint

UltraNav

Microsoft och Windows är varumärken som tillhör Microsoft Corporation i USA och/eller andra länder.