

IBM® ThinkPad® G40 sorozat Telepítési útmutató

Kicsomagolási leltár

Köszönjük, hogy IBM ThinkPad G40 sorozatú számítógépet vásárolt. Hasonlítsa összes azt itt felsorolt elemeket a dobozban lévőkkel. Ha valamilyen tétel hiányzik vagy sérült, vegye fel a kapcsolatot a vásárlás helyével.

Számítógép

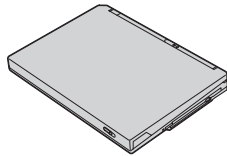

Akkumulátor

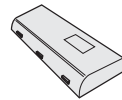

Tápkábel



Könyvek:

- Telepítési útmutató
- Üzemeltetési és hibajavítási kézikönyv
- Microsoft® Windows® kézikönyv csomag



AC adapter

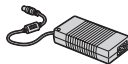

Telefonkábel



Két TrackPoint sapka



Megjegyzések:

1. Egyes modellek tartalmazhatnak olyan elemeket, amelyek nincsenek felsorolva.
2. A számítógép egyik funkciója az IBM Disk-to-Disk helyreállítás. A gyárilag telepített fájlok és alkalmazások helyreállításához szükséges összes dolog a merevlemezen található. A Disk-to-Disk helyreállítási eljárás szükségtelenné teszi a Recovery CD meglétét. További tájékoztatást kaphat az Üzemeltetési és hibajavítási kézikönyv "Előtelepített szoftver helyreállítása" című részében.

A számítógép telepítése

1. Az akkumulátor telepítése.

a) Illessze az akkumulátor oldalát a számítógépben lévő akkumulátorrekesz oldalához **1**, majd finoman nyomja be a helyére **2**.

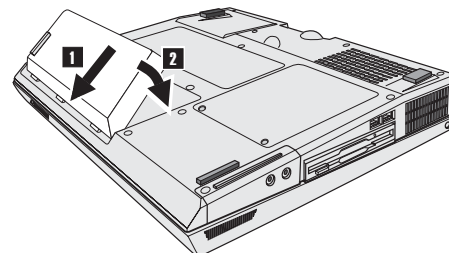

b) Csúsztassa vissza az akkumulátor reteszt záró helyzetbe.

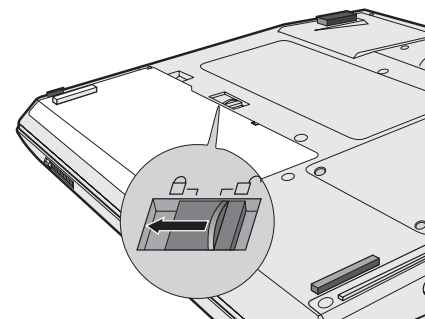

2. Csatlakoztatás a tápforráshoz.

Csatlakoztassa az AC adaptert a számítógép tápcsatlakozójához (a számítógép hátoldalán). A csatlakoztatást az ábrán látható sorrendben végezze el.

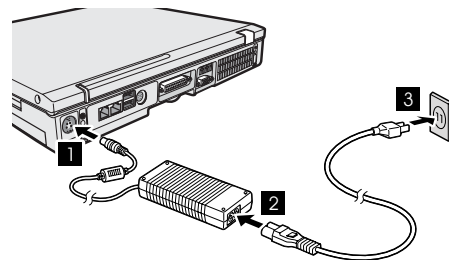

3. A rendszer bekapcsolása.

a) Nyissa fel a számítógép megjelenítőjét. Csúsztassa el a reteszt **1**, és hajtsa fel a megjelenítőt **2**. Állítsa a saját maga számára legkényelmesebb helyzetbe.

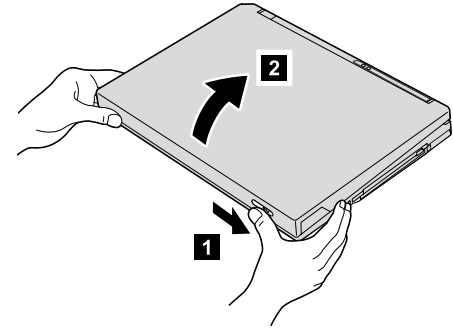

b) Nyomja meg a tápfeszültség kapcsolót **1**.

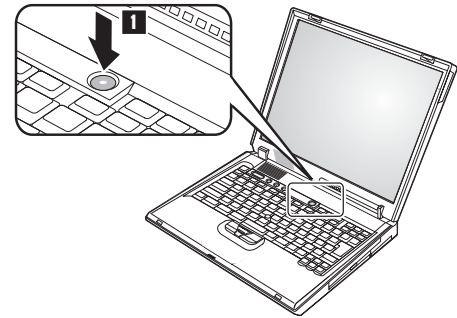

4. A Windows beállítása.

A számítógép Microsoft Windows XP operációs rendszerrel érkezik. A számítógép bekapcsolása után kövesse a képernyőn megjelenő utasításokat az operációs rendszer beállításához. Az eljárás körülbelül 30 percet vesz igénybe, és a számítógép többször újraindul.

5. Hangerő szabályzó használata.

Az alábbi három gombbal állíthatja be a beépített hangszórók hangerejét:

- 1** Hangerő le
- 2** Hangerő fel
- 3** Némítás

Ha elnémítja a hangot, és azután kikapcsolja a számítógépet, a hang néma marad az ismételt bekapcsolás után is. A hang bekapcsolásához nyomja meg a **Hangerő fel** vagy a **Hangerő le** gombot.

A Windows beállítása után, amikor megnyomja a fenti gombok egyikét, a képernyőn néhány másodpercre megjelenik a hangerő kijelző. A hangerő kijelzőről további tájékoztatást talál a fedélzeti súgóban (Access IBM).

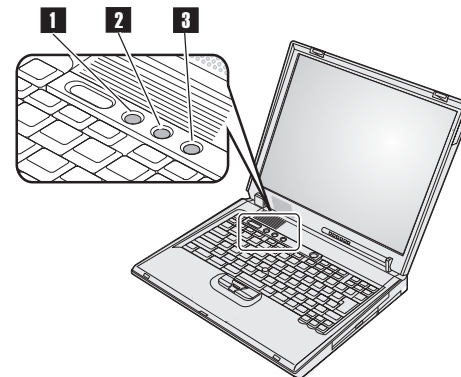

6. Access IBM használata.

Valahányszor felmerül egy kérdés a számítógéppel kapcsolatban, vagy IBM webhelyeket kíván megtekinteni, egyszerűen nyomja meg az Access IBM gombot az Access IBM megnyitásához.

Az Access IBM a számítógép átfogó, fedélzeti súgója és információs központja. Ez mindig kéznél van, így nincs szükség arra, hogy magával vigyen kézikönyveket.

A kereső funkcióval megkeresheti a ThinkPad számítógépre és kiegészítőire vonatkozó információkat. Ha közvetlenül akarja elérni a segítséget és a támogatást, ha kíváncsi a többi mobil felhasználó tanácsaira, vagy ha tájékozódni akar a tartozékokról és a frissítésekről, látogassa meg az IBM webhelyet.



A memória telepítése

A memóriakapacitás növelése hatékony módszer arra, hogy a program futtatása gyorsabb legyen. A számítógépben a memória méret növelésére PC2100 dupla adatsebességű (DDR) szinkron dinamikus, véletlen elérésű memória (SDRAM), pufferralás nélküli kisméretű, kettős inline modul (SO-DIMM) áll választásként rendelkezésre, a számítógép alján lévő memória helyen. A rendelkezésre álló SO-DIMM modulok kapacitása különböző.

Megjegyzés: A számítógépben csak PC2100 DDR SDRAM pufferralás nélküli SO-DIMM modult használjon. Ha olyan SO-DIMM modult telepít, amelyet a számítógép nem támogat, a gép síphangot ad, és a rendszer nem indul el. A megfelelő memória modult megvásárolhatja az IBM viszonteladójától vagy az IBM értékesítési képviselőjétől.

FIGYELEM: A modul telepítése előtt érintsen meg egy fémasztalt vagy egy földelt fémtárgyat. Ez a művelet csökkenti a testen jelentkező statikus elektromosságot. A statikus elektromosság tönkretelheti az SO-DIMM modult.

Az SO-DIMM telepítéséhez tegye a következőt:

1. Kapcsolja ki a számítógépet, majd húzza ki az AC adaptert és az összes kábelt a számítógépből.
2. Csukja be a számítógép megjelenítő részét, és fordítsa át a készüléket.
3. Vegye ki az akkumulátort.
4. Csavarja ki a memória nyílás takarólemezeinek csavarjait.

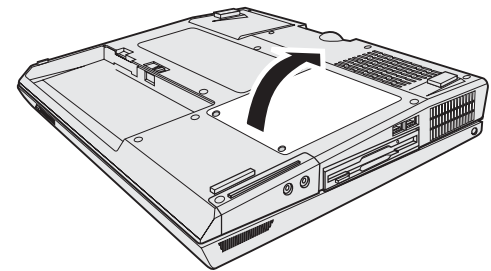

Ha már mindkét hely foglalt, vegye ki az egyik SO-DIMM memóriát, hogy helyet adjon az újnak. Ehhez egyidejűleg nyomja meg kifelé a csatlakozó két végén lévő reteszt. Feltétlenül őrizze meg jövőbeli felhasználásra.

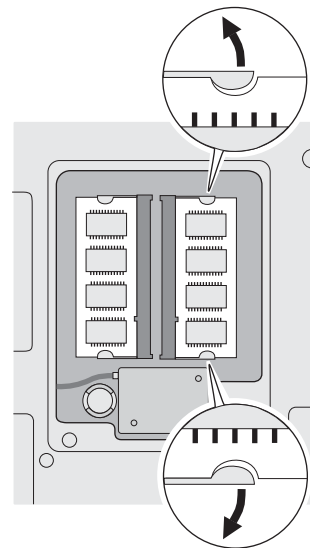

5. Keresse meg a jelölést az SO-DIMM csatlakozás felőli szegélyén.

FIGYELEM: Az SO-DIMM meghibásodásának elkerülése érdekében ne nyúljon az érintkezősorhoz!

6. Az SO-DIMM modul jelölt oldalát a csatlakozó jelölésével egyezően helyezze be a csatlakozóba körülbelül 20 fokos szögben **1**, majd határozottan nyomja meg.

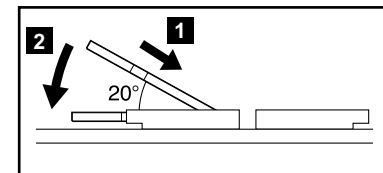
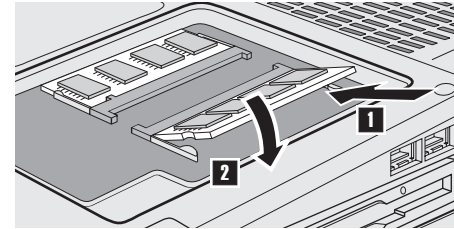

7. Fordítsa el addig az SO-DIMM modult, amíg be nem pattan a helyére **2**. Bizonyosodjon meg arról, hogy a kártya rögzítve van a csatlakozóban, és nem mozdul el könnyen.
8. Helyezze vissza a memória nyílás feletti takarólemezt. Először a takarólemez hátsó oldalát illessze a helyére, majd húzza meg a rögzítőcsavarokat.

FIGYELEM: Amikor memória kártyával bővíti a rendszert, ne használja addig a számítógépet, amíg helyére nem tette a takarólemezt. Soha ne használja a számítógépet nyitott borítóval.

9. Helyezze vissza az akkumulátort, majd fordítsa át ismét a számítógépet.

Az SO-DIMM hibátlan telepítésének ellenőrzését a következők szerint végezze el:

1. Kapcsolja be a számítógépet.

2. A képernyő bal alsó sarkában megjelenő “To interrupt normal startup, press the blue Access IBM button” üzenet ideje alatt nyomja meg az Access IBM billentyűt. Az Access IBM Predesktop Area jelenik meg a képernyőn. (Ha törölte a szerviz partíciót a merevlemez meghajtón, vagy ha cserélte magát a merevlemez meghajtót, az Access IBM Predesktop Area nem jelenik meg. Olvassa el az alábbi “Megjegyzést”.) Az “Installed memory” elem mutatja a számítógépben telepített teljes memória méretét. Például, ha egy 256 MB SO-DIMM modult telepít a számítógépbe, ahol a beépített vagy telepített memória mérete 256 MB, akkor az “Installed memory” értéke 512 MB lesz.
Megjegyzés: Ha a “Startup Interrupt Menu” jelenik meg az “Access IBM Predesktop Area” helyett, nyomja meg az F1 gombot az “IBM BIOS Setup Utility” programba való belépés céljából.

Neve: _____

Társaság neve:

Modell szám:

Gyári szám:

Társaság vagy viszonteladó szervize:

IBM szerviz webhely:

IBM szerviz száma:

Megjegyzések:

Védjegyek

A következő kifejezések az IBM Corporation védjegyei az Egyesült Államokban vagy más országokban, illetve mindkettőben:

IBM

ThinkPad

TrackPoint

A Microsoft és a Windows a Microsoft Corporation védjegyei az Egyesült Államokban és/vagy más országokban.