



ThinkPad G40 Series



Installation

Référence : 92P1519

Liste de vérification des éléments

Merci d'avoir choisi le ThinkPad G40 Series IBM. Vérifiez que les éléments représentés ci-dessous vous ont bien été livrés. Si l'un d'entre eux est manquant ou endommagé, prenez contact avec votre distributeur.

Ordinateur

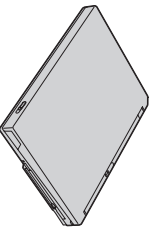

Batterie

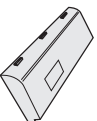

Cordon
d'alimentation



Manuels :

- Guide
d'installation



Boîtier
d'alimentation



- Guide de
maintenance et
d'identification
des incidents

- Manuels pour
Microsoft
Windows

Deux capuchons
TrackPoint



Câble téléphonique



Remarques :

1. Certains modèles peuvent comprendre d'autres éléments qui n'apparaissent pas dans cette liste.

2. Votre ordinateur est doté du programme de récupération de disque à disque IBM. Vous disposez donc sur votre disque dur de tous les éléments nécessaires pour restaurer les fichiers et les applications préinstallés en usine. Avec le programme de récupération de disque à disque, il n'est plus nécessaire d'avoir recours à un CD de restauration. Pour plus d'informations, consultez la section «Restauration de logiciels préinstallés» du Guide de maintenance et d'identification des incidents.

Installation de l'ordinateur

1. Installation de la batterie.

a) Alignez le côté de la batterie sur celui du compartiment de batterie de l'ordinateur **1**, puis appuyez doucement sur la batterie pour l'insérer dans le compartiment **2**.

b) Faites glisser le verrou de la batterie en position de verrouillage.

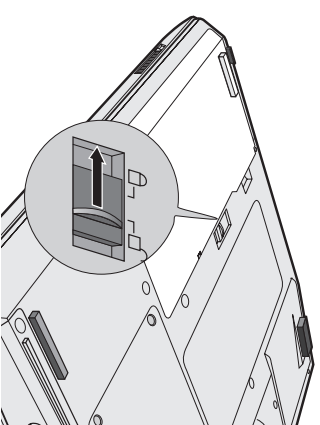
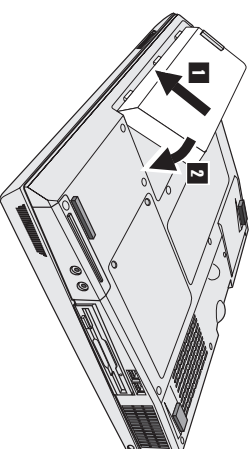

2. Connexion à une source d'alimentation.

Branchez le boîtier d'alimentation sur la prise d'alimentation de l'ordinateur (située à l'arrière de l'ordinateur), en respectant l'ordre de connexion indiqué.

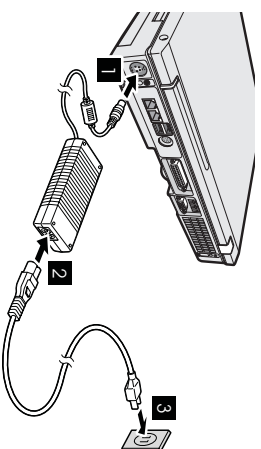

3. Mise sous tension du système.

a) Relevez l'écran de l'ordinateur. Faites glisser le loquet **1** et ouvrez l'écran **2**.
Positionnez l'écran pour une vision optimale.

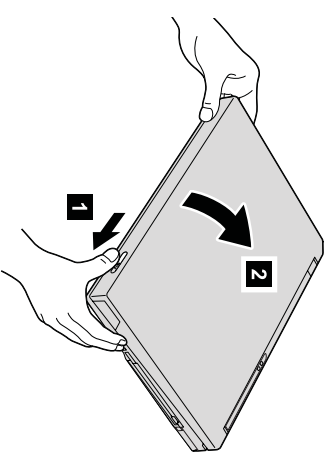

b) Appuyez sur l'interrupteur d'alimentation **1**.

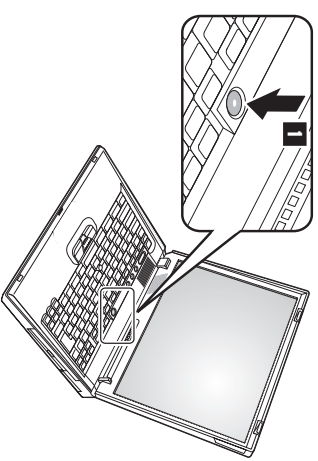

4. Configuration de Windows.

Votre ordinateur est équipé du système d'exploitation Microsoft Windows XP. Une fois l'ordinateur sous tension, suivez les instructions affichées pour configurer le système d'exploitation. Cette procédure dure environ 30 minutes et comprend plusieurs redémarrages de l'ordinateur.

5. Réglage du volume.

Pour régler le volume des haut-parleurs intégrés, utilisez les trois boutons ci-dessous :

- 1** Volume -
- 2** Volume +
- 3** Silence

Si vous éteignez l'ordinateur après avoir appuyé sur le bouton Silence, le son restera coupé lorsque vous rallumerez l'ordinateur. Pour activer le son, appuyez sur le bouton **Volume +** ou **Volume -**.

Lorsque vous appuyez sur l'un de ces boutons après la configuration de Windows, l'indicateur de volume s'affiche à l'écran pendant quelques secondes. Pour plus d'informations sur le réglage du volume, reportez-vous au système d'aide en ligne Access IBM.

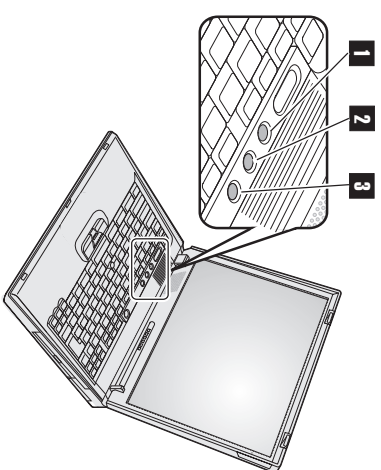

6. Utilisation d'Access IBM.

Si vous vous posez des questions à propos de votre ordinateur ou si vous souhaitez consulter des sites Web IBM, il vous suffit d'appuyer sur le bouton Access IBM pour ouvrir Access IBM.

Access IBM constitue à la fois une aide en ligne complète et un centre d'informations pour votre ordinateur. Comme il vous suit partout, vous n'avez plus besoin de vous encombrer de manuels de référence.

Pour rechercher des informations sur votre ThinkPad et ses fonctions, utilisez la fonction de recherche. Pour accéder directement à des fonctions d'assistance et de support, à des conseils prodigués par d'autres utilisateurs nomades et à des informations sur les accessoires, les logiciels et les mises à niveau disponibles, consultez le site Web IBM.



Installation de modules de mémoire

Augmenter la capacité mémoire permet d'accroître la rapidité d'exécution des programmes. Vous pouvez augmenter la capacité mémoire de votre ordinateur en installant un module de mémoire SO-DIMM SDRAM DDR PC2100, disponible en option, dans l'emplacement mémoire situé à l'arrière de l'ordinateur. Des modules de mémoire SO-DIMM de capacités diverses sont disponibles.

Remarque : Utilisez exclusivement des modules de mémoire SO-DIMM SDRAM DDR PC2100 sans tampon dans votre ordinateur. Si vous installez un module de mémoire SO-DIMM qui n'est pas pris en charge par votre ordinateur, ce dernier émet un signal sonore et le système ne démarre pas. Vous pouvez acheter les modules de mémoire de votre choix auprès de votre partenaire commercial IBM.

Avertissement : Avant d'installer un module, mettez ce dernier en contact avec une table métallique ou tout autre objet métallique mis à la terre. Vous réduirez ainsi l'électricité statique émise par votre corps et qui pourrait endommager le module de mémoire.

Pour installer un module de mémoire SO-DIMM, procédez comme suit :

1. Mettez l'ordinateur hors tension, puis déconnectez le boîtier d'alimentation et tous les câbles branchés sur l'ordinateur.
2. Fermez l'écran et retournez l'ordinateur.
3. Retirez la batterie.
4. Desserrez la vis du cache de l'emplacement mémoire, puis retirez le cache.

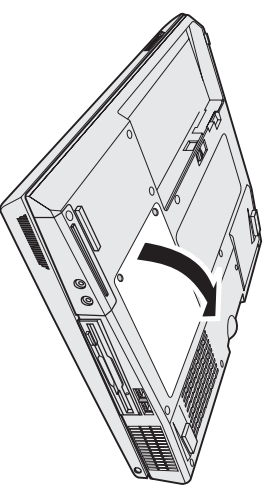

Si les deux emplacements mémoire sont occupés, retirez un module SO-DIMM pour y insérer le nouveau module en appuyant simultanément sur les taquets situés des deux côtés du connecteur. Conservez-le en vue d'une utilisation ultérieure.

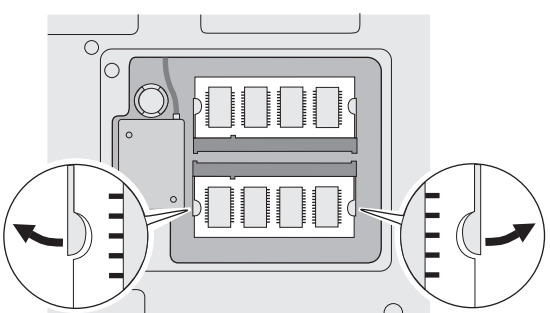

5. Localisez l'encoche située sur le côté du module SO-DIMM.

Avertissement : Pour éviter d'endommager le module de mémoire SO-DIMM, ne touchez pas son bord de contact.

6. En orientant l'extrémité du module SO-DIMM comportant l'encoche vers le côté droit du connecteur, insérez le module de mémoire SO-DIMM dans le connecteur en formant un angle d'environ 20 degrés **1**, puis appuyez fermement sur le module.

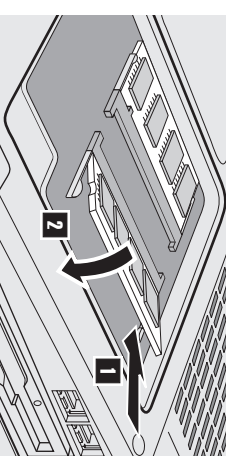

7. Faites pivoter le module SO-DIMM jusqu'à ce qu'il se mette en place **2**. Assurez-vous que la carte est bien maintenue et ne bouge pas facilement.
8. Remettez le cache de l'emplacement mémoire en place en alignant l'arrière du cache en premier, puis serrez la vis.

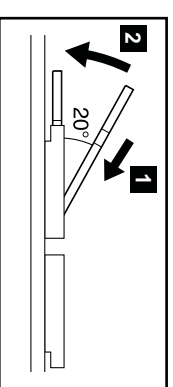

Avertissement : Lorsque vous venez d'ajouter ou de mettre à niveau une carte mémoire, n'utilisez pas l'ordinateur sans avoir remplacé le cache de l'emplacement mémoire. N'utilisez jamais l'ordinateur avec l'emplacement ouvert.

9. Remettez la batterie en place, puis remettez l'ordinateur à l'endroit.

Pour vous assurer que le module SO-DIMM est correctement installé, procédez comme suit :

1. Mettez l'ordinateur sous tension.
2. Lorsque le message «Pour interrompre le démarrage normal, appuyez sur le bouton bleu Access IBM» s'affiche dans la zone inférieure gauche de l'écran, appuyez sur le bouton Access IBM. L'écran Access IBM Predesktop Area s'affiche. (Si vous avez supprimé la partition de service de l'unité de disque dur, ou si vous avez remplacé l'unité de disque dur, Access IBM ne s'affiche pas. Reportez-vous à la «Remarque» ci-après.) L'option «Installed memory» indique la quantité de mémoire totale installée. Par exemple, si vous installez un module de mémoire SO-DIMM de 256 Mo dans un ordinateur qui dispose d'une mémoire intégrée de 256 Mo, la valeur affichée en regard de l'option «Installed memory» doit être 512 Mo.
Remarque : Si «Startup Interrupt Menu» s'affiche au lieu de «Access IBM Predesktop Area», appuyez sur la touche F1 pour lancer l'utilitaire de configuration du BIOS IBM.

Nom : _____

Marques

Entreprise : _____

Les termes qui suivent sont des marques d'International Business Machines Corporation aux Etats-Unis et/ou dans certains pays :

Modèle : _____

IBM

Numéro de série : _____

ThinkPad

TrackPoint

Partenaire commercial : _____

Microsoft et Windows sont des marques de Microsoft Corporation aux Etats-Unis et/ou dans certains autres pays.

Site Web du service d'assistance IBM : _____

Numéro du service d'assistance IBM : _____

Remarques :

--